

JA-82K "OASiS"

Installasjonsmanual

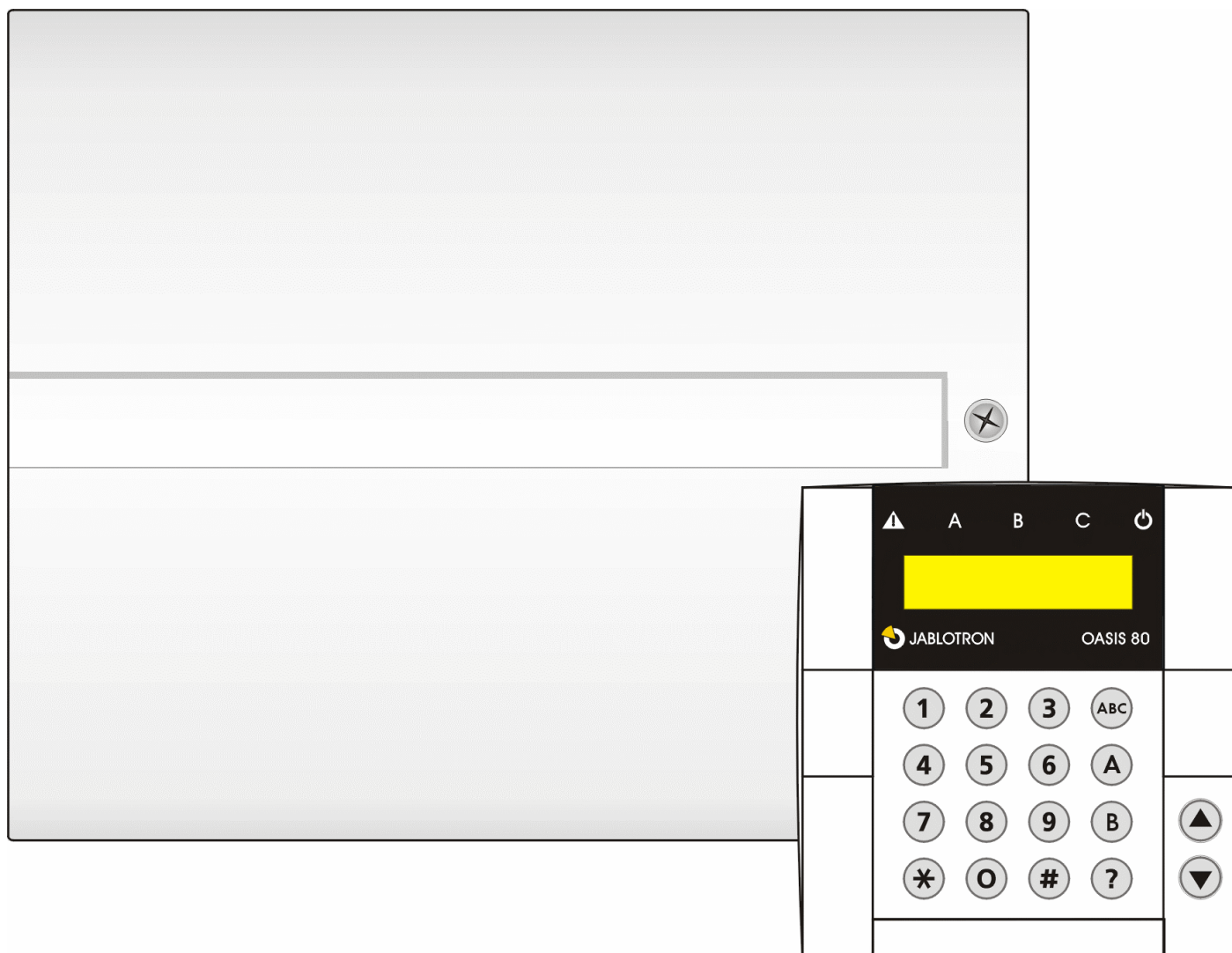

Innhold:

1. Systemet JA-82x	3	12.21. Sistedør detektor	13
1.1. Beskrivelse	3	12.22. Delaktivering eller seksjonering av system	13
1.1.1. Nivå	4	12.23. Automatisk sommertid	14
1.2. Spesielle systemkrav	4	12.24. Ignorer permanent sabotasjealarm	14
2. Installasjon	4	12.25. Styr PG-utganger med *8 og *9	14
2.1. Strømforsyning	4	12.26. Permanent status på displayet ved aktivert system	14
3. Hukommelsesbrikken	4	12.27. Sabotasjealarm ved deaktivert system	14
4. Sentralens tilkoblinger	5	12.28. Last PG-status I minnet	14
5. Kobling av kablet kodetastatur	5	12.29. ARC tilbakestilling	14
6. Backup-batteri	5	12.30. Sosial alarm	14
7. Første oppstart	6	12.31. Varsling om årlig service	15
7.1. Innrulling av trådløst kodetastatur	6	12.32. Enkel innbruddsalarm	15
8. Språkvalg på kodetastatur	6	12.33. Aktivering med service-kode	15
9. Tilbakestilling av sentralen	6	12.34. Sirene ved panikkalarm	15
10. Lukke sentralens deksel	6	12.35. Økning av sentralens mottaks-følsomhet	15
11. Innrulling av trådløse enheter	6	12.36. Tilgang med kode pluss kort	15
11.1. Montering av trådløse enheter	6	12.37. Lyd ved innbruddsalarm	15
11.2. Innrulling av trådløse enheter til sentralen	6	12.38. Servicenivå kun med servicekode + masterkode	15
11.3. Testing av innrullerte enheter	7	12.39. Sentralens reaksjon fra enhetene	15
11.4. Måling av signalkvalitet	7	12.40. Reaksjon og tilknytning til koder og kort	17
11.5. Sletting av innrullerte enheter	7	12.41. Innrulling av enhet ved bruk av produksjonskode	17
11.6. Innrulling av UC- og AC-moduler	7	12.42. Automatisk aktivering/deaktivering	17
12. Programmering av sentralen	7	12.43. Endring av Servicekoden	17
12.1. Sentralens programmering-sekvenser	8	12.44. Gå til vedlikeholds nivå	17
12.2. Utforsinkelse	10	12.45. Sett intern klokke og dato	17
12.3. Innforsinkelse	10	12.46. Redigering av tekst i kodetastaturet	17
12.4. Alarmtid	11	13. Betjening av systemet	18
12.5. Funksjoner på PGX og PGY	11	13.1. Kodetastatur	18
12.6. Forandring av telefonnummer I Vedlikeholds nivå	11	13.1.1. Indikatorer på kodetastaturet	18
12.7. Varsling ved radio-forstyrrelse/jamming	11	13.1.2. LCD display	18
12.8. Overvåking av trådløs-kommunikasjon	11	13.1.3. "Sove-modus" på kodetastaturet	18
12.9. Tilbakestilling av sentralen aktivert	11	13.1.4. Knapper	18
12.10. Innrulling til et slavepanel for aktivering	11	13.1.5. Funksjoner som starter med * – tasten	19
12.11. Aktivering uten brukerkode	12	13.2. Programmering av koder og kort	19
12.12. Varsel om utløst detektor	12	13.2.1. Programmingssekvenser for koder og kort	19
12.13. Bekreftelse på innbruddsalarm	12	13.3. Aktivering og deaktivering av systemet	19
12.14. Lyd ved utforsinkelse	12	13.4. Vedlikeholds nivå	20
12.15. Lyd ved utforsinkelse ved delaktivering	12	13.4.1. Visning av hvilken bruker/kort-posisjon som er opptatt	20
12.16. Lyd ved innforsinkelse	12	13.4.2. Forbikobling av enheter	20
12.17. Lyd på kablet sirene ved aktivering	12	13.4.3. Beskyttelse av bil i nærheten av systemet	20
12.18. Sirenelyd ved alle typer alarmer	13	14. Betjening og programmering av systemet fra PC20	
12.19. Trådløs sirene aktivert (IW og EW)	13	15. Grunnleggende veiledning for montører	20
12.20. Automatisk forbikobling	13	16. Feilsøking	21
		17. Tekniske spesifikasjoner	21

Denne manualen gjelder for sentralen JA-82KRC software versjon KH60005.
Sentralen kan programmeres med PC og programmet OLink.

Installering av dette systemet skal bare gjøres av autorisert montør. Produsent / importør kan ikke gjøres ansvarlig for noen skade eller konsekvens relatert til feilaktig montering eller feil bruk av dette utstyret.

1. Systemet JA-82x

- JA-82K er en "grunnsentral" med 4 kablede innganger. På hovedkortet kan det plugges til følgende moduler:
 - **JA-82R** – radio modul, gir 50 trådløse adresser. Denne enheten gjør det mulig å koble til / innrullere 50 trådløse enheter av JA-8x.
 - **JA-82C** – Modul for 10 kablede soner. Denne enheten gir i tillegg til hovedkortets 4 kablede soner, et antall av 14 kablede soner (adresse 05 til 14).
 - **JA-80Y** – et GSM kort som sender alarmer (SMS til mobiltelefoner) og oppringing til mobil-, alarmmottak og vanlig telefon. Gir også muligheter for fjernstyring fra mobiltelefon, vanlig telefon eller fra internett (ved bruk av GSMLink).
 - **JA-80V** – Et LAN / PSTN kort som gir muligheter for alarmrapportering via telefonlinje, alarmmottak via LAN (Internett) og fjernstyring via telefon-tastaturet eller via internett (ved bruk av GSMLink).
 - **JA-80X** – Et kort som bruker telefonlinje (analog) for talevarsling av alarmer, varsling til alarmmottak og fjernstyring via telefon-tastaturet. Dette kortet kan brukes i kombinasjon med JA-80Y.
- Avhengig av type, kan en enhet kobles til sentralen trådløst eller ved hjelp av kabel. Både kablet og trådløse enheter er identifisert med adresser. Adresse 01 til 04 eller 01 til 14 for kablede soner og 01 til 50 for trådløse adresser.

- Man kan ikke ha samme adresse på både kablet og trådløst sone. En kablet sone i bruk vil automatisk fjerne muligheten for en lik trådløst adresse.
- Trådløse enheter, som kodetastaturer, magnetkontakter og PIR-detektorer, leveres også med kablede innganger.

1.1. Beskrivelse

- Ved aktivering av en detektor (eller en annen enhet tilkoblet sentralen) sender enheten et såkalt naturlig signal som forteller hvilken type enhet det er og hvilken måte sentralen skal reagere på. Eks. det naturlige signalet fra en magnetkontakt eller PIR-detektor er en øyeblikkelig eller forsinket alarm. Dette velges med en DIP-bryter på innsiden av detektoren. En fjernkontroll, sender signaler for aktivering, deaktivering og panikkalarm.
- Sentralen er fabrikk-oppsatt til å utføre naturlige reaksjoner i forhold til signalene som sendes fra tilkoblede enheter. Ved å programmere enhetenes adresse i sentralen, er det mulig å definere hvordan sentralen skal reagere på de forskjellige enhetene. Eks. en magnetkontakt innrullert som adresse 15 kan gi en panikk-reaksjon og en fjernkontroll med knappen innrullert som adresse 24 kan lage en brannalarm etc.
- Tilkoblede enheter kan tilknyttes 3 seksjoner: **A**, **B** eller **C**. Tilknytting til seksjoner har bare effekt ved del-aktivering. Eks bare aktivering av A, aktivering av AB, eller aktivering av ABC (passer f.eks for boliger hvor A betyr kvelds-aktivering, AB natt-aktivering og ABC er total aktivering), eller om systemet er splittet i to uavhengige seksjoner A og B, med en felles seksjon C. I det siste tilfellet, kan både A og B aktiveres individuelt og C aktiveres automatisk når både A og B er aktivert. Dette passer for et bygg med 2 leiligheter eller 2 butikker/kontorer.

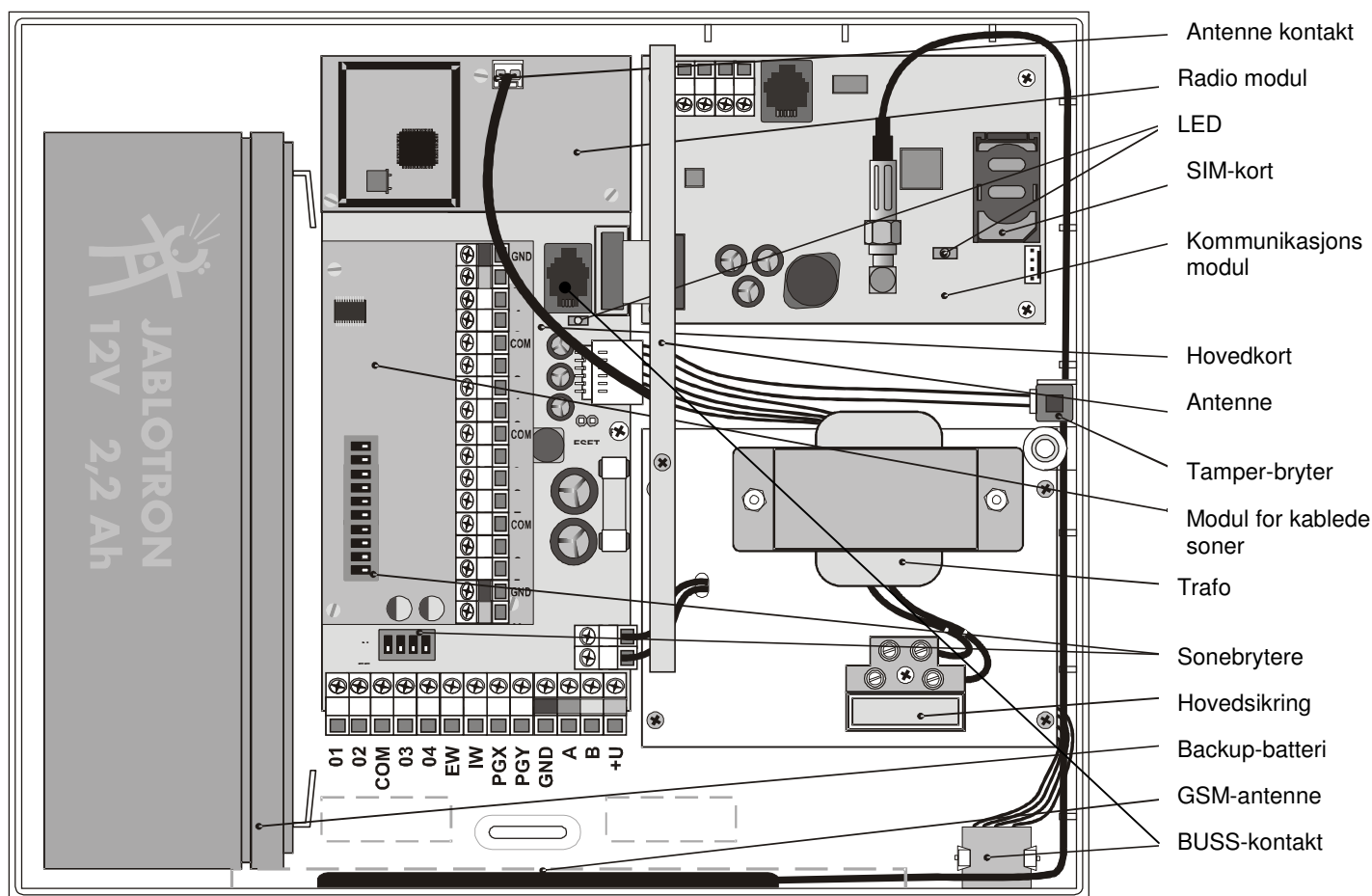

- Sentralen har 2 alarmutganger: **IW** = intern (innvendig) varsel og **EW** = ekstern (utvendig) varsel. Begge signaler er tilgjengelig trådløs.
- Sentralen har 2 programmerbare utganger, **PGX** og **PGY**. PG-utgangene er ikke bare tilgjengelig som kablede utganger på sentralen, men også som trådløse signaler for styring av UC/AC-moduler.
- Systemet kan **styres med brukerkoder eller brukerkort**. Systemet gjenkjenner opp til **50** forskjellige brukere. Systemet kan også styres med **trådløse brytere**, og dersom sentralen har en egnet enhet for alarmoverføring, kan også **systemet fjernstyres fra mobiltelefon eller internett**.
- Det er mulig å **programmere forskjellige reaksjoner på brukerkoder og -kort** og om systemet er splittet, er det mulig å bestemme hvilken del av bygningen som er tilgjengelig med de forskjellige koder og kort. **Enhver av de tilgjengelige 50 brukere kan ha sin egen 4-sifrede brukerkode og/eller brukerkort**. Aktivisering og deaktivering kan gjøres med kode eller kort, men dersom man ønsker en **høyere sikkerhet**, kan man kreve både kort og kode for aktivisering/deaktivisering.
- **Programmering av systemet** gjøres fra OASIS kodetastatur som f.eks det trådløse JA-80F (dette kan bare brukes om JA-82R modulen er montert), det kablede JA-80E, eller også fra PC med programmet **OLink**. Systemet kan også programmeres fra **mobiltelefon eller internett**.
- Det er intern strømforsyning i sentralen og plass for et **12V, 2.2 Ah** backup batteri.
- For å koble til kablede kodetastatur eller en PC, er sentralen utstyrt med en **digital buss-kontakt**.

1.1.1. Nivå

Sentralen har 3 nivåer: *Brukernivå*, *Vedlikeholdsnivå* og *Servicenivå*. **Brukernivå** er for den daglige bruk av systemet, f.eks. aktivisering/deaktivisering. **Vedlikeholdsnivå** er for den med masterkode (system administrator) for begrenset programmering av systemet, f.eks. endring av koder/kort, forbi kobling og er utilgjengelig for alle andre brukere. **Servicenivå** er bare for montører og er for programmering og styring av hele systemet.

Programmering eller innrulling (nevnt i teksten under) er et spesielt punkt under Servicenivå eller Vedlikeholdsnivå.

1.2. Spesielle systemkrav

EU følger de gjeldende standarder og regler, spesielt EN-501-xx. Oasis systemet samsvarer med grad 2.

Sentralen må minimum ha en av de følgende punkter:

- Minimum 2 sirener uten backup-batteri (JA-80L eller SA-105) + kommunikasjonsenhet klasse ATS2 (JA-80Y, JA-80V eller JA-80X)
- Minimum en sirene med backup-batteri (JA-80A eller OS-360/365/300) + kommunikasjonsenhet klasse ATS2 (JA-80Y, JA-80V eller JA-80X)
- Ingen sirene + kommunikasjonsenhet klasse ATS3 (JA-80Y eller JA-80V)

NB: Den anbefalte minimumskonfigurasjonen ovenfor er basert på EU-standard EN-50131-1 gyldig på det tidspunkt manualen ble skrevet.

2. Installasjon

Sentralen festes til veggen med 3 skruer. Boreskjema er på siste side i denne manualen.

- Pga. at systemet kommuniserer via radiosignaler, må sentralen ikke monteres nære store metalldele, som kan skjerme for radiokommunikasjon.
- Legg kabler (strømforsyning, telefonkabel ol.) inn i sentralen før du trekker til skruene.

2.1. Strømforsyning

Nettilkobling (230V) skal bare utføres av autorisert elektriker.

Sentralen's strømforsyning er dobbelisolert (sikkerhetsklasse 2) og skal derfor ikke tilkobles jord.

- Bruk en dobbelisolert nettkabel med kvadrat 0,75 – 1,5 mm². Nettkabel bør kobles til 10A kurs.
- I sentralen kobles kabelen til terminering med en sikring av type T200mA/250V.
- **Fest kabelen med festestrips til kabelfeste**. Kontroller at kablene er godt festet i termineringen.

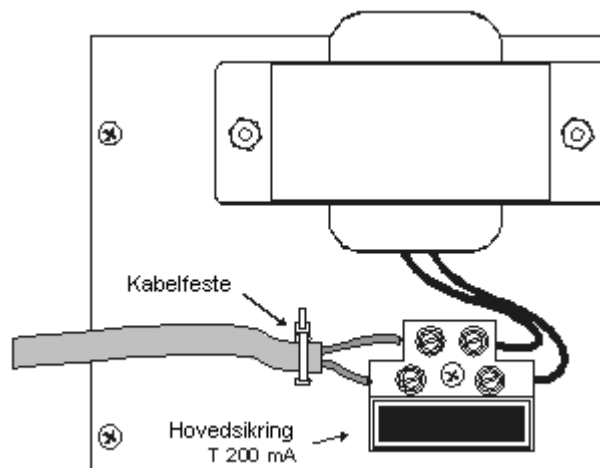

3. Hukommelsesbrikken

Hukommelsesbrikken sitter i en sokkel. Den kan tas ut og flyttes over i en annen sentral, om f.eks en sentral er ødelagt. Hukommelsesbrikken passer bare i tilsvarende sentraler. På hukommelsesbrikken ligger data for innstillinger, innrullerte enheter, adgangskoder og kort. Den nye sentralen blir derfor en eksakt kopi av den gamle.

Merknader:

- Innstillinger for alarmsender (JA-80X/Y/V) ligger ikke på denne hukommelsesbrikken.
- **Ikke ta ut eller sett inn hukommelsesbrikken med strømsatt sentral.**
- Selv om hukommelsesbrikken er godt beskyttet, kan den bli ødelagt. Det anbefales sterkt å ta backup av data ved hjelp av PC med O-link.

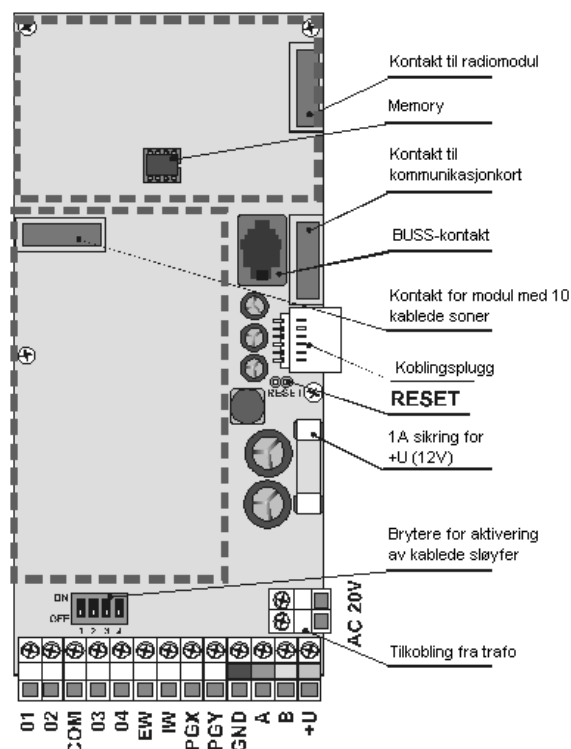

4. Sentralens tilkoblinger

Kontakt til radio-modul – For tilkobling av JA-82R trådløs-modul.

Kontakt til modul for kablede soner – For tilkobling av JA-82C utbyggingskort for kablede soner.

Databusstilkobling – for kobling av kodetastaturet JA-80E og JA-80T interfacekabel fra PC for O-link. Den samme databusstilkobling finnes på bunnen av plastkapslingen på sentralen. I tillegg finnes de samme tilkoblinger på termineringene: GND, A, B, +U.

Kontakt for kommunikasjonsmodul / alarmsender – For tilkobling av valgfri (JA-80X/V/Y) kommunikasjonsmodul/alarmsender.

Kontakt for intern kabling – kobling for den interne kabling i sentralen.

Resett jumper (normalt åpen) – Brukes ved tilbakestilling av sentralen ved å kortslutte disse pinnene før strømsetting og holde den kortslettet ved oppstart av sentralen. Jumperen kan også brukes for å åpne innrulleringsmodus. Dette gjøres ved å kortslutte jumper i 4-5 sek etter at sentralen har blitt strømsatt..

Tilkoblinger:

AC 20V – tilkobling fra trafo.

01 til 04 og COM kablet sløyfetil kobling på sentralen.

- Reaksjonene ved utløst detektor på inngangene 01 til 04 bestemmes av innstillingene på adressene 01 til 04. Fabrikk-oppsett på disse kablede inngangene er forsinket innbruddsalarm på seksjon C.
 - Tilkoblingene 01 til 04 bruker motstander koblet som dobbel-ballansert sløyfe for å registrere normalmodus, aktivering eller sabotasjealarm på følgende måte:
 - Koblet til GND via en **1 kΩ motstand = normal sløyfe**
 - Koblet til GND via **2 til 6 kΩ = trigget sløyfe**,
 - Koblet til GND via **mindre enn 700Ω eller mer enn 6 kΩ = sabotasjealarm**
 - Stand-by (ikke trigget) kablet sone må ha **1 kΩ**.
 - Opp til 5 dør/vindu-kontakter med NC-kontakt kan kobles i serie på samme kablede sløyfe. Hver enkelt relekontakt kan utløse alarm. Hver enkelt kontakt/rele må ha en 1kΩ motstand i parallell (se tegning under).
 - Flere sabotasje-kontakter med NO-kontakt bør kobles i serie uten parallel-motstand. Antall sabotasje-kontakter er ubegrenset og kan kombineres med alarm-kontakter (med parallel-motstander) (se tegning under).
 - For eksempler på kabling, se tegning under.

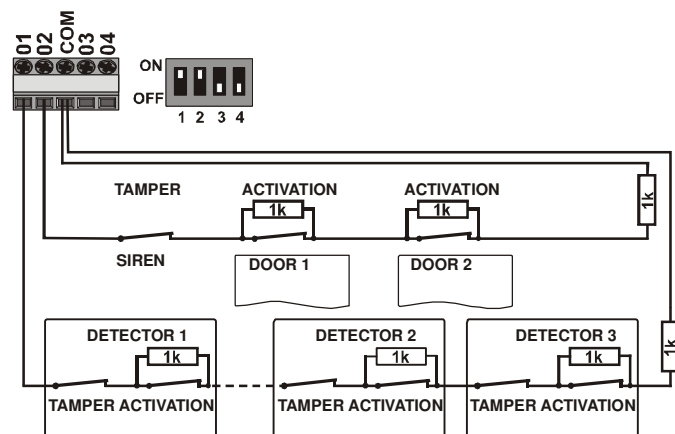

Maximum of 5 detectors in one loop

- Om du innrullerer en trådløs enhet til adressene 01 til 04, vil tilsvarende kablet inngang bli deaktivert.
 - Det samme gjelder for de kablede inngangene 05 til 14 på modulen JA-82C.
- Om en kablet inngang ikke er i bruk og det heller ikke er innrullert en trådløs enhet til denne adressen, må denne

kablede inngangen slås av med "dip-switch". (det samme gjelder for modulen JA-82C).

EW – ekstern alarm-utgang (max. 0.5A). Denne utgangen går til GND ved alarm. Sentralen overfører også EW-signalet trådløst til trådløse sirener.

IW – intern alarm-utgang. Denne utgangen går til GND ved alarm. En standard 12V kablet sirene kan kobles mellom termineringene +U og IW (**max. 0.5A**). Status på IW-utgangen overføres også trådløst til IW-sirener.

Hovedforskjellen mellom intern- og ekstern alarmutgang er i perioden med innforsinkelse. Om en detektor oppsatt som øyeblikkelig alarm blir utløst, f.eks. et barn som løper direkte inn på stuen, vil man kun få en alarm på IW (innesirener). Den eksterne EW, vil settes i alarm etter innforsinkelsen har utløpt.

PGX, PGY – er to programmerbare utganger. Om en utgang aktiveres, går denne til GND med en max belastning på 0.1A/12V. Fabrikk-oppsett på PGX er PÅ/AV-funksjon som kan styres fra kodetastaturet med instruksjonene *81 / *80 eller tastene ▲ ▼. Fabrikk-oppsett på PGY er at denne aktiveres om en seksjon er aktivert. Status på PG-utgangene overføres også trådløst til AC- og UC-moduler.

GND – Felles 0V

A,B – Databusstilkobling

+U – Strømforsyning (10 til 14V), 1A sikring. Maks kontinuerlig belastning 0.4 A (maks belastning 1 A, i 15 minutter, en gang pr time). Om 1A-sikringen er ødelagt, vil sentralen varsle strømforsyningsfeil og om sentralen er aktivert vil det bli varslet med alarm.

5. Kabling av kablet kodetastatur

Sentralen kan styres og programmeres fra et JA-80E kablet kodetastatur. Det kan kobles til sentralen enten med en flat telefonkabel (maks lengde 10m) med RJ-kontakter (4-pins), eller tvinnet parkabel (maks lengde 100 meter) koblet til digitalbusskontaktene (GND, A, B, +U).

Når sentralen er utstyrt med modulen JA-80R, kan man også knytte til (innrullere) JA-80F trådløst kodetastatur.

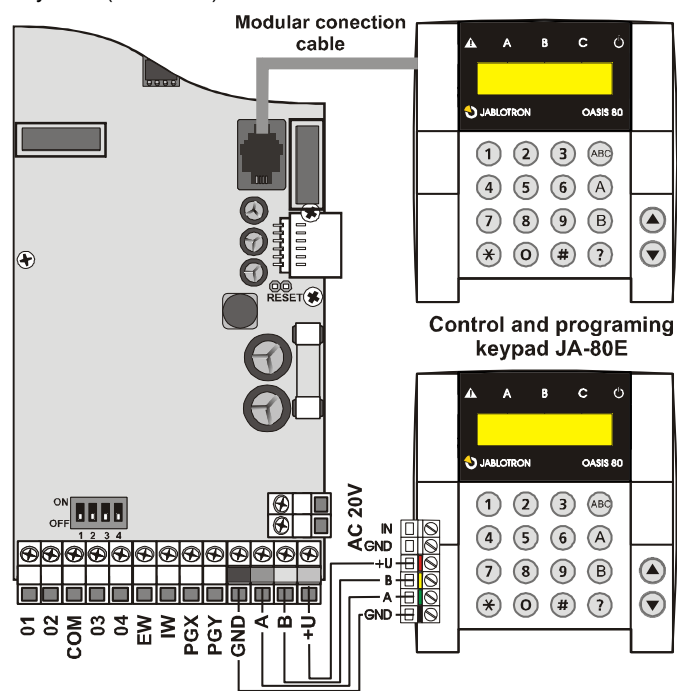

Vi anbefaler kun ett kablet kodetastatur JA-80E på systemet (I tillegg til ev. JA-80F).

6. Backup-batteri

Det er mulig å bruke Jablotron 12V backup-batteri i sentralen med en kapasitet på 2.2 Ah. Kapasiteten på batteriet bestemmes av totalt strømforbruk og ønsket backup-periode.

Eu-standard: EN 50131-1 krever minimum 12 timer backup-periode på grad 2-systemer. Strømforbruk i standby-modus er vist i tabell 1.

- Med et **2.2Ah** backup-batteri vil man oppnå 12 timers backup-periode om strømforbruket ikke er mer enn **150mA**.
- Normal **levetid på backup-batteri er opp til 5 år**. Etter dette må batteriet byttes ut. Backup-batteriet blir automatisk ladet og overvåket av sentralen. Om sentralen går på backup-batteriet, vil man få en teknisk alarm når batteriet nærmer seg utladet. Om batteri-spenningen blir for lav, kobles batteriet automatisk ut. Etter at hovedstrømforsyning kommer tilbake, starter automatisk lading av batteriet igjen og systemet fungerer som normalt igjen.

Tabell 1- standby strømforbruk av system-enheter

Enhet	mA	Note
Sentral JA-82K	10	Ingen alarmsender
Modul JA-82R	20	
Modul JA-82C	15	
Kodetastatur JA-80E	30	
Kodetastatur JA-80H	60	Inkludert en WJ-80 interface
Alarmsender JA-80Y	35	
Alarmsender JA-80V	30	
Alarmsender JA-80X	15	
Trådløse enheter strømforsynes ikke fra sentralen.		

Kontroller at batteriet blir korrekt tilkoblet (Polaritet: RØD = positiv +, SORT = negativ -).

ADVARSEL – batteriet leveres ferdigladd – unngå kortslutting av batteripolene !!!

7. Første oppstart

- Kontroller først all kabling, dersom det er montert GSM alarmsender, sett inn SIM-kortet (PIN kode må være slått av).
- Koble til backup-batteri,
- Koble til hovedstrømforsyning (230V). En grønn LED vil starte å blinke på hovedkortet.
- Om det er tilkoblet et kablet kodetastatur vil dette stå i Servicemodus. Dersom ikke, er ikke sentralen i fabrikkoppsett og må tilbakestilles (se avsnitt 9.).

7.1. Innrulling av trådløst kodetastatur

Dersom det ikke skal tilkobles kablet kodetastatur, må det trådløse kodetastaturet innrulleres på følgende måte:

1. Ha ett åpent kodetastatur med batteriene klare.
2. Kontroller at grønn LED blinker på hovedkortet i sentralen.
3. Kortslett reset-pinnene i sentralen i 4-5 sekunder. Dette vil sette sentralen i innrullingsmodus.
4. Sett batteriene i kodetastaturet (dette gjøres ved sentralen).
5. Kodetastaturet piper og innrulleres til adresse 05 (eller 15). Etter dette vil det stå "Innrulling 06: Enhet" (eller "Innrulling 16: Enhet").
6. Trykk på # tasten for å avslutte innrullingsmodus. Det vil da stå "Servicemodus" på kodetastaturet.

Obs:

- Dersom du ikke får innrullert kodetastaturet, er ikke sentralen i fabrikkoppsett. Prøv å tilbakestille sentralen og foreta ny innrullingsprosedyre. (Alternativt kan årsaken være at "reset-pinnene" er kortslettet for kort tid.
- Dersom du ønsker å innrulle kodetastaturet til en annen adresse, gå tilbake til innrullingsmodus ved å taste "1", bruk så piltastene for å flytte deg til den ønskede adresse. Fjern så batteriene i kodetastaturet i noen sekunder, sett dem så inn igjen.

Anbefaling: Det anbefales å montere en kablet magnetsensor for dør til det trådløse kodetastat. Dette vil "vekke" kodetastaturet og klargjøre det for å motta kode eller kort.

8. Språkvalg på kodetastatur

Om tasten * holdes inne samtidig som man setter batteriene inn i kodetastaturet, vil man få opp den interne meny for språkvalg. Bruk piltastene for å gå til **ønsket språk**, bekreft språkvalg med tasten *.

I denne menyen er det også mulighet for å velge av eller på for **dørklokke-funksjon** (dersom denne slås på vil

kodetastaturet lage en lyd når inngangen (IN) på kodetastaturet blir trigget).

Merknader:

- På det kablede kodetastaturet JA-80E, kan man strømsette dette ved å koble kablingen til kodetastaturet eller å sette strøm på sentralen.
- Dersom man allerede har satt batteri i det trådløse kodetastaturet, må man fjerne batteriene i noen sekunder før de settes inn igjen samtidig som man trykker på tasten *.
- Språket kan settes forskjellig på hvert enkelt kodetastatur i samme system

9. Tilbakestilling av sentralen

Om det er nødvendig å tilbakestille sentralen til fabrikkoppsett, gjør følgende:

1. Koble fra backup-batteri og strømforsyning (f.eks. fjern sikring).
2. **Sett jumper over RESET-pinnene** og la den være kortslettet.
3. Koble til backup-batteri og strømforsyning.
4. Vent til grønn LED blinker på hovedkortet og fjern så **RESET-jumper**.

Advarsel:

- Etter TILBAKESTILLING, vil alle trådløse enheter være slettet fra sentralen og alle bruker-koder og -kort være "glemt".
- Etter TILBAKESTILLING, vil Masterkode være 1234, og Servicekode være 8080.
- Om TILBAKESTILLING er deaktivert (se 12.9) er det ikke mulig å tilbakestille sentralen.

10. Lukke sentralens deksel

Etter at kodetastaturet fungerer normalt, kan man sette lokket på sentralen. Kontroller at eventuell antenne er koblet til i sentralen **før** lokket settes på.

11. Innrulling av trådløse enheter

Sentralen har **50 adresser** (01 til 50). Forutsatt at det er montert radiomodul (JA-82R), kan man innrulle opp til 50 trådløse enheter ex: detektorer, kodetastaturer, fjernkontroller, sirener, etc. En trådløs enhet kan knyttes til en adresse ved innrulling eller ved å sette enhetens produksjonskode (se 12.41).

11.1. Montering av trådløse enheter

Trådløse enheter kan enten monteres på ønsket sted før innrulling, eller innrulleres før montering. Om det er usikkert om trådløskommunikasjonen er tilstrekkelig på ønsket sted, anbefales det å montere enheten midlertidig (ev. med dobbelsidig tape), for så å teste dette før sluttmontering. Følg enhetens manual ved montering.

11.2. Innrulling av trådløse enheter til sentralen

1. Sentralen må stå i **Servicenivå**. Om ikke, trykk *0 servicekode (fabrikk-oppsett: 8080). Sentralen må være deaktivert.
2. Trykk tasten "1", innrullingsmodus åpnes og den første ledige adresse står klar. For en ny sentral vil dette være 05 eller 15 (avhengig av om modulen JA-82C er koblet til eller ikke).
3. Ved å bruke piltastene ▲ og ▼, har du mulighet til å velge ønsket adresse. Om denne adressen allerede er opptatt, varsles dette ved at **A** lyser rødt på kodetastaturet.
4. **Enheten** blir innrullert til valgt adresse rett etter batteriene er koblet til.
5. Innrulling bekreftes ved at **A** starter å lyse og den neste ledige adresse står klar.
6. Ved å sette batterier i alle enheter, vil alle enheter bli innrullert til sentralen. Trykk tasten # for å gå ut av innrullingsmodus.

Merknader:

- Dersom det er innrullert en trådløs enhet til adressene **01 til 04** (eller **01 til 14** om det er montert JA-82C modul) vil dette deaktivere den tilsvarende kablede inngang. Om den trådløse enheten slettes fra denne adressen **01 til 04** (eller **01 til 14**), vil den kablede inngangen bli aktivert igjen.
- **Fjernkontroll type RC-8x** kan innrulleres ved å holde inne begge knappene, eks: **Ⓜ + Ⓜ** eller **Ⓜ + ○**. *Det betyr at en 4-knappers fjernkontroll kan innrulleres til sentralen som 2 adresser med forskjellige muligheter – se 12.39.*
- Kun en enhet kan innrulleres til hver adresse.
- Når indikator **A** lyser, betyr det at gjeldende adresse er opptatt og flere enheter kan ikke innrulleres til denne adresse.
- Om en enhet allerede er innrullert til en adresse og senere blir innrullert til en annen adresse, blir den første adresse slettet.
- Om en enhet ikke kan innrulleres til sentralen, skyldes dette enten svake radiosignaler (pga avstand eller bygningskonstruksjoner) eller den kan også være for nærme sentralen (mindre enn 2 meter er ikke anbefalt).
- For å innrullere en enhet på nytt, fjern først batteriene. Vent deretter ca. 10 sekunder, eller for å spare tid, trykk og slipp sabotasjekontakten for å forbruke gjenværende energi.
- En **slave-sentral** kan **innrulleres** til en **master-sentral** ved å trykke **299** på kodetastaturet til slave-sentralen. Denne må stå i **Servicemodus** (se 12.10).
- Om du ønsker å bruke sistedørs-detektor på systemet, må disse innrulleres på adressene 01 til 05 eller 46 til 50 (se 12.21).

11.3. Testing av innrullerte enheter

1. Sentralen må ha tilkoblet en antenne og stå i Servicemodus. Om ikke, trykk *0 servicekode (fabrikk-oppsatt til 8080). For å gå inn i Servicemodus må sentralen være deaktivert.
2. **Aktiver enheten** som skal testes (dersom det er en detektor må man lukke denne først og så vente til enheten er klar for testing).
3. Kodetastaturet vil pipe og vise en beskrivelse av testsignalet og enheten. Vi anbefaler montøren å ta med seg det trådløse kodetastaturet ved testing av enhetene.

Merknader:

- Bevegelsesdetektorene JA-80P og JA-85P kan testes maks 15 minutter etter at de er lukket. Etter denne perioden vil disse detektorene ignorere periodevis bevegelser (se manualen til detektoren for detaljer).
- Enhetene kan også testes i vedlikeholdsmodus – se 13.4.

11.4. Måling av signalkvalitet

1. Sentralen må ha tilkoblet en antenne og stå i Servicemodus. Om ikke, trykk *0 servicekode (fabrikk-oppsatt til 8080). For å gå inn i Servicemodus må sentralen være deaktivert.
2. Trykk **298**, og den laveste adresse vil vises.
3. **Aktiver enheten** (på røkdetektor JA-80S trykk på testknapp. Innbruddsdetektorer åpnes slik at sabotasjekontakt sender signal) innrullert til gjeldende adresse. Kodetastaturet vil vise styrken på mottatt signal på en skala fra 0/4 til 4/4. Hold kodetastaturets deksel åpent under måling av signalene.
4. Andre adresser for signalmåling kan velges ved å bruke piltastene.
5. Avslutt måling av signalkvalitet ved å trykke på tasten #.

Merknader:

- Bevegelsesdetektorene JA-80P og JA-85P kan testes maks 15 minutter etter at de er lukket. Etter denne perioden vil disse detektorene ignorere periodevis bevegelser (se manualen til detektoren for detaljer).

- Måling av signaler fra JA-80L innesirene gjøres ved å trykke på den røde knappen. En JA-80A utvendig sirene testes ved å åpne lokket og da aktivere sabotasjebryter.
- Alle enheter bør minimum ha en signalkvalitet på 2/4. Om signalkvaliteten er lavere, bør enheten flyttes eller man kan øke kommunikasjonsradiusen på sentralen. Alternativt kan sentralen utstyres med en ekstern antenne (se 10).
- Denne målingen viser signal-kvaliteten fra enheten til sentralen.
- Det trådløse kodetastaturet kan bæres rundt ved montering eller testing av enheter. Husk å deaktivere sabotasjebryter ved å kortslutte de to pinnene som sitter ved tamper-kontakten. Husk deretter å **fjerne** denne deaktivering igjen før montering av kodetastatur. – NB: Kodetastaturet har normalt kortere rekkevidde enn detektorene. Signalkvalitet på detektorer langt unna sentralen, kan derfor ikke bli vist.
- Den enkleste måte å måle signalkvalitet på er å bruke PC med O-link.

11.5. Sletting av innrullerte enheter

1. Sentralen må stå i Servicemodus. Om ikke, trykk *0 servicekode (fabrikk-oppsatt til 8080). For å gå inn i Servicemodus må sentralen være deaktivert.
2. Trykk tast "1" for å gå inn i Innrulleringsmodus og bruk piltastene for å velge den adressen som skal slettes.
3. Trykk og hold tast "2" inne frem til kodetastaturet piper og lyset på A slukker.
4. Etter at alle ønskede enheter er slettet, trykk #.

Merknader:

- For å slette alle enheter, trykk og hold inne tasten "4" i innrulleringsmodus.
- Om et trådløst kodetastatur er slettet, vil dette ikke lenger kommunisere med sentralen og må innrulleres på nytt for å kunne brukes igjen. (se 7.1).

11.6. Innrulling av UC- og AC-moduler

Om du ønsker å bruke UC- og AC-moduler for PGX- og PGY-signaler, må disse innrulleres på følgende måte:

1. Sentralen må stå i Servicemodus. Om ikke, trykk *0 servicekode (fabrikk-oppsatt til 8080). For å gå inn i Servicemodus må sentralen være deaktivert.
2. Velg ønsket innrulleringsmodus på UC eller AC-modulen (se enhetens manual for nærmere beskrivelse).
3. Tast **299** på kodetastaturet og kontroller at LED's på UC/AC-modulen lyser opp som bekreftelse på vellykket innrulling.

Merknader:

- Innrullerings-perioden på UC og AC-moduler er relativt kort, slik at det anbefales å ha UC/AC-modulen ved kodetastaturet ved innrulling. Alternativt kan man ta med kodetastaturet til UC/AC-modulene ved innrulling.
- Det kan innrulleres et fritt antall UC/AC-moduler til sentralen for styring av PG-utgangene til flere posisjoner i samme system.
- Hver UC og AC modul har 2 releer, X og Y. Disse må innrulleres hver for seg. X-releet styres av PGX-utgangen og Y-releet styres av PGY-utgangen. Derfor må innrulleringsprosedyren gjennomføres separat for hvert rele, om begge releer ønskes brukt for overføring av PGX og PGY signalene.
- Det kan innrulleres kun en sentral til UC/AC-modulene. Dette pga at sentralen repeterer PG-signalene hvert 9.minutt, og dette vil skape konflikt dersom flere sentraler er innrullert til samme UC/AC-modul.

12. Programmering av sentralen

Den enkleste måte å programmere sentralen på er å benytte PC med programmet O-link. Sentralen kan derimot også programmeres ved å taste tallsekvenser på kodetastaturet. Se tabell 12.1.

- Sentralen må stå i Servicemodus. Om ikke, trykk *0 servicekode (fabrikk-oppsett til 8080). For å gå inn i Servicemodus må sentralen være deaktivert.

- Trykk aktuell sekvens – se den følgende beskrivelse (en uferdig sekvens kan avsluttes med tasten #).
- **For å avslutte Servicemodus** trykk tasten #.

12.1. Sentralens programmering-sekvenser

Funksjon	Sekvens	Parameter	Fabrikk-oppsett	Merknader
Åpne innrullingsmodus En trådløs enhet (detektor, kodetastatur, fjernkontroll, sirene eller slavesentral) kan innrulleres til hver adresse fra 01 til 50 . Systemet tilbyr ledige adresser en etter en. Når alle adressene er opptatt, kan ikke flere enheter innrulleres. En enhet som er innrullert til adressene 01 til 04 (eller 01 til 14) deaktiverer den tilsvarende kablede inngang. I tillegg til innrullingsmodus, kan enheter legges til adresser ved å taste inn enhetens produksjonskode (se 12.41).	1	Taster: Piltaster opp/ned = blar i adresser holde 2 inntrykt = sletter den viste adresse holde 4 inntrykt = sletter alle adresser # = avslutter innrullingsmodus	-	<ul style="list-style-type: none"> • Enheter innrulleres ved å koble til strømforsyningen (batteriene), bortsett fra fjernkontroller som innrulleres ved å trykke på begge knappene • En opptatt adresse indikeres ved at A lyser rødt • Innrulling av en enhet til en ny adresse, flytter enheten til den nye adressen
Tid ved utforsinkelse	20x	x = 1 til 9 (x10 s = 10 til 90 s)	30s	Om en siste dør-detektor brukes, skal x multipliseres med 30s istedet (eks: fra 30 til 270s)
Tid ved innforsinkelse	21x	x = 1 til 9 (x 5 s = 5 til 45 s)	20s	
Alarmtid	22x	x = 1 til 8 (min.), 9=15min	4 min.	0=10s (for testing)
PGX funksjon	23x	x I et ikke seksjonert system: 0 – hele systemet aktivert (ABC) = PG på 1 – en av delene er aktivert = PG på 2 - AB aktivert (ikke C) = PG på 3 - Brannalarm = PG på 4 - Pannikkalarm = PG på 5 – Alle alarmer = PG på (Ikke panikkalarm) 6 - Nettutfall = PG på 7 – PG på/av (med *80 /*81 for PGX og *90/*91 for PGY) 8 – 2 sek puls (tastene *8=X, *9=Y)	7	x I et seksjonert system 0 - alarm A = PG på 1 - alarm B = på 2 - innforsinkelse A = PG på 3 - Innforsinkelse B = på 4 - A aktivert = X på, B aktivert = Y på 5 - A panikk = X på, B panikk = Y på 6 - Brann = X på, nettutfall = Y på. 7 - PG på/av (ved *80 /*81 for PGX og *90/*91 for PGY) 8 – 2 sek puls (*8=X, *9=Y)
PGY funksjon	24x		1	
Tillat forandring av telefonnummer i Vedlikeholdsmodus	25x	251 = JA 250 = NEI	NEI	Se manual for kommunikasjonsenheten
Melding ved radioforstyrrelser	26x	261 = JA 260 = NEI	NEI	30 sek eller lenger
Overvåking av radioforbindelse	27x	271 = JA 270 = NEI	NEI	
TILBAKESTILLING deaktivert	28x	281 = JA 280 = NEI	JA	
Master-sentral innrullert til en slave-sentral for aktivering/deaktivering	290	Tastingen utfører innrulleringen	Aktivering og deaktivering av master-sentral vil overføres parallelt til slave-sentralen. Slave-sentralen må være i innrullingsmodus.	
Tilbakestilling av Masterkode	291	Tilbakestill Masterkode til 1234	Dette har ingen effekt på de andre kodene og blir registrert og lagret i sentralens hukommelse.	
Måling av signalstyrken	298	Aktiverer måling	Piltastene flytter mellom adressene. Stoppes med #.	
Innrulling av sentral til UC, AC eller slavepanel	299	Tastingen utfører innrulleringen	Se 12.10	
Aktivering uten kode	30x	301 = JA 300 = NEI	JA	Ved å taste: A, B, ABC, *1, *2, *3, *4
Indikasjon av trigget detektor Med tekst i kodetastaturet	31x	311 = JA 310 = NEI	JA	Varsler åpne dører og vinduer. Trykk ? for detaljer
To detektors bekreftelse ved innbruddsalarm Om en innbruddsdetektor trigges i dette modus, vil denne kun bli lagret i sentralens hukommelse som en ubekreftet alarm. Dersom det kommer alarm fra en ny enhet innen 40 minutter, vil det bli utløst en full alarm. Om den første detektor har en forsinket alarm og man ikke får en bekreftelse innen 40	32x	321 = JA 320 = NEI	NEI	En alarm kan bekreftes av enhver annen innbruddsdetektor i enhver annen aktivert

minutter, vil denne forsinkelsen ikke ha noen funksjon.				seksjon.
Lyd ved utforsinkelse	33x	331 = JA 330 = NEI	JA	Raskere de siste 5 sek
Lyd ved utforsinkelse ved del-aktivering	34x	341 = JA 340 = NEI	NEI	Raskere de siste 5 sek
Lyd ved innforsinkelse	35x	351 = JA 350 = NEI	JA	
Lyd på kablet sirene ved aktivering	36x	361 = JA 360 = NEI	NEI	Kun på IW terminalen
Sirenelyd ved alle typer alarmer	37x	371 = JA 370 = NEI	JA	NEI = sirenelyd bare om systemet er aktivert
Trådløs sirene aktivert (IW og EW)	38x	381 = JA 380 = NEI	JA	
Automatisk forbikobling godkjent med tasten * Om en detektor er trigget ved aktivering av systemet vil denne bli automatisk forbikoblet (390), eller etter en bekreftelse med å taste * (391)	39x	391 = JA 390 = NEI	NEI	For å bekrefte automatisk forbikobling, tast ## når du går ut av servicenivå.
Sistedør detektor Om denne funksjonen brukes, blir innforsinkelse og utforsinkelse multiplisert med 30. En trigget sistedør detektor forlenger utforsinkelsen, en re-trigging av denne detektoren avslutter utforsinkelsen.	65x	0=ingen, 1=detektorene 01 til 05, 2=detektorene 46 til 50	x = 0	Hvis flere sistedør detektorer brukes, må alle til normal før forsinkelsestiden avsluttes.
Delaktivering eller seksjonering av systemet	66x	0 = ikke seksjonert 1 = delaktivering (A, AB, ABC) 2 = seksjonert system A, B og felles seksjon C (aktivert om A og B er aktivert)	X=0	
Automatisk sommertid	680x	6801 = JA 6800 = NEI	NEI	Forandrer intern klokke + 1 time 1.April og – 1time 1.November
Ignorer permanent sabotasjealarm - Sabotasjealarm trigges bare ved en økning i antall triggede sabotasjesensorer	681x	6811 = reagerer ikke på permanente sabotasjevarsler. Men vil reagere på en økning i antall sabotasjevarsler 6810 = reagerer med sabotasjealarm på alle sabotasjevarsler	X = 0	
Styr PGX og PGY med *8 og *9	682x	6821 = JA 6820 = NEI	JA	Om denne er satt på, kan også piltastene styre PGX
Permanent status på displayet ved aktivert system	683x	6831 = JA 6830 = NEI	NEI	Undertrykker de normale 3min. Visning
Sabotasjealarm ved deaktivert system	684x	6841 = JA 6840 = NEI	NEI	
Last PG-staus i minnet	685x	6851 = JA 6850 = NEI	JA	
ARC tilbakestilling	686x	6861 = JA 6860 = NEI	NEI	
Sosial alarm	687x	6871 = JA 6870 = NEI	NEI	
Varsling om årlig service Om denne settes på, vil displayet i kodetastaturet varsle behov for årlig service 12 mnd etter avsluttet Servicemodus (varsling til mobiltelefon og ARC kan også velges)	690x	6901 = JA 6900 = NEI	NEI	
Enkel innbruddsalarm En ny innbruddsalarm kan ikke trigges når en annen innbruddsalarm er aktivert.	691x	6911 = JA 6910 = NEI	NEI	
Aktivering med Servicekoden	692x	6921 = JA 6920 = NEI	NEI	
Sirene ved panikkalarm	693x	6931 = JA 6930 = NEI	NEI	
Økning av sentralens mottaks-følsomhet Øker sentralens kommunikasjonsradius. (NB: Senker RF-immuniteten)	694x	6940 = normal 6941 = høyere	normal	
Tilgang med kode og kort Dersom denne er aktivert og det er tilknyttet både kode og kort på samme bruker, må begge brukes for aktivering og deaktivering.	695x	6951 = Kode+Kort 6950 = Kode eller Kort	Kode eller kort	
Innbruddsalarm aktiv 24t	696x	6961 = JA 6960 = NEI	JA	
Servicenivå kun med Servicekode + Masterkode	697x	6971 = JA 6970 = NEI	NEI	

<p>Enhetenes reaksjon og tilknytning til seksjon (detektorer, fjernkontroller, innganger på sentral og kodetastaturer)</p> <ul style="list-style-type: none"> • En detektors naturlige reaksjon kan være momentan, Forsinket eller Brann (valgbar I detektor) • Den naturlige reaksjon for innganger på sentral og kodetastatur er forsinket <p>En fjernkontrolls naturlige reaksjon: (eller)= AKTIVER , (eller)= DEAKTIVER og begge samtidig = Panikk. Om man har valgt reaksjon fra 2 til 8 (se parametere), vil bare knappen (eller) og begge knappene + (+) ha denne reaksjonen. Knappen () har ingen effekt (kan fremdeles brukes for styring av UC/AC moduler). • Tilknytning til seksjon vil bare fungere ved delaktivering eller om systemet er seksjonert (bortsett fra styring av PG-utganger) • Ved del-aktivering, vil knappene på fjernkontrollen tilknyttet de forskjellige seksjoner fungere slik: <p>A fungerer som: (eller)=AKTIVERING av A, (eller)=AKTIVERING av AB</p> <p>B fungerer som: (eller)=AKTIVERING A, (eller)=AKTIVERING AB</p> <p>C fungerer som: (eller)=AKTIVERING ABC, (eller)=DEAKTIVERING ABC</p> <ul style="list-style-type: none"> • I ett seksjonert system, vil knappene fungere slik: A=AKTIVER/DEAKTIVER: A, B=AKTIVER/DEAKTIVER: B, C =AKTIVER/DEAKTIVER: ABC </p>	<p>61 nn r s</p>	<p>nn = adresse 01 til 50 r = reaksjon 0 - utkoblet (inkl. sabotasje) 1 - Naturlig – dette betyr: for detektorer = velges med DIP-bryter I detektoren, for kablede innganger = Forsinket, for Koder (kort) = AKTIVER/DEAKTIVER 2 - Panikk 3 - Brann 4 - 24 timer 5 – Neste forsinket 6 - Momentan 7 - Aktivering 8 – PG-styring (s: 1=PGX, 2=PGY,3=PGX+PGY) 9 – AKTIVERING/DEAKTIVERING</p> <p>s = seksjon 1=A, 2=B, 3=C NB: - 3 må brukes om systemet ikke er seksjonert. - I et seksjonert system, vil en kode /kort tilknyttet til C, AKTIVERE/DEAKTIVERE både A, B og C</p>	<p>Alle naturlige reaksjon til C</p>	
<p>Reaksjon og tilknytning til seksjon på koder og kort</p> <ul style="list-style-type: none"> • En kode (kort) kan ha samme type reaksjon som enheter. Kan også tilknyttes tilsvarende seksjoner. 	<p>62 nn r s</p>			
<p>Innrulling av enhet ved bruk av produksjonskode</p>	<p>60 nn xxxxxxxx</p>	<p>nn = adresse 01 til 50, xxxxxxx = siste 8 siffer av enhetens produksjonskode (den finnes under EAN-koden på enheten)</p>		
<p>Automatisk aktivering/deaktivering</p>	<p>64nahhmm</p>	<p>n – hendelsesnummer (0 til 9) a – hendelse: 0=ingen hendelse 1=AKTIVER ABC 2=DEAKTIVER ABC 3=AKTIVER A 4=AKTIVER B (useksjonert = AB) 5=DEAKTIVER A (useksjonert = ABC) 6=DEAKTIVER B (useksjonert = ABC) hh - timer, mm – minutter</p>	<p>Ingen hendelse</p>	<p>Hendelsene er daglige</p>
<p>Endring av Servicekoden</p>	<p>5 NC NC</p>	<p>NC = ny kode (4 siffer)</p>	<p>8080</p>	<p>Tast NC to ganger</p>
<p>Gå inn I Vedlikeholdsnivå</p>	<p>292</p>	<p>Bytter til Vedlikeholdsnivå</p>	<p>-</p>	
<p>Sett intern klokke og dato</p>	<p>4 hh mm DD MM YY</p>		<p>00:00 1.1.00</p>	
<p>Redigering av tekst I kodetastaturet Tekst for enhetsnavn, kodenavn og navn på PG-utgang lagres lokalt I hvert enkelt kodetastatur.</p>	<p>Trykk og hold ? tasten inne, til tekst-redigering åpnes. Den første bokstaven på den første adresse vil stå å blinke. Bruk følgende taster: ▲ og ▼ for å velge tekst, adresse eller kode 1 og 7 velger karakter (A,B,C,D...8,9,0) 4 og 5 flytter markøren til høyre og venstre 2 sletter karakter # = avslutter redigering og lagrer endringer</p>		<p>Enheter</p>	<p>Man får kun store bokstaver ved redigering på kodetastaturet. Hvert enkelt kodetastatur må programmeres separat, eller alle kan enkelt programmeres med PC og O-link.</p>

12.2. Utforsinkelse

Utforsinkelse starter ved aktivering av systemet. I løpet av denne tiden kan forsinket eller neste forsinket detektorer bli trigget uten at man får en alarm. For å programmere forsinkelsestiden, tast:

20x

hvor

x er et nummer fra 1 til 9. Forsinkelsestiden I sek. x 10 (1=10 sek, 3=30 sek.....).

Hvis det er en sistedør detektor I systemet, vil utforsinkelsen multipliseres med 30 sek. (1=30 sek, 3=90 sek.....).

Eksempel: For å programmere 20 sek utforsinkelse, tast 202 (om det er en sistedør detektor, vil du få 60 sek utforsinkelse).

Fabrikk-oppsett: x = 3

12.3. Innforsinkelse

Innforsinkelsen brukes for å rekke å deaktivere systemet før man får en alarm, ved trigget forsinket detektor. For å programmere forsinkelsestiden, tast:

21x

hvor

x er et nummer fra 1 til 9. Forsinkelsestiden I sek. X 5 (1=5 sek, 3=15 sek.....).

Hvis innforsinkelsen trigges av en sistedør detektor, må forsinkelsestiden multipliseres med 30sek i stedet (1=30sek, 2=60sek,...) – I dette tilfellet betyr det at innforsinkelsen blir seks ganger lenger enn om den hadde blitt trigget av en vanlig detektor.

Eksempel: For å programmere 20 sekunders innforsinkelse, tast sekvensen 214 (dersom forsinkelsen har blitt trigget av en sistedør detektor, vil man få 120 sekunders forsinkelse i stedet).

Fabrikk-oppsett: x = 4

12.4. Alarmtid

Dette setter tiden en alarm vil gå dersom den ikke blir avstilt. Etter denne tiden vil systemet gå tilbake til det den var før alarmen ble trigget. Tiden settes med sekvensen:

22x

hvor

x er et siffer fra 0 til 9. Sifrene 1 til 8 er alarmtid i minutter. 0 er korteste alarmtid = 10 sek. 9 er maksimal alarmtid = 15 min. (0 = 10 s, 1 = 1 min., 2 = 2 min. up to 8 = 8 min., 9 = 15 min.).

NB: det kan være opp til 5 forskjellige alarmer på systemet: innbrudd, sabotasje, brann, panikk og teknisk alarm.

Eksempel: Alarmtid på 5 m minutter = sekvens 225

Fabrikk-oppsett: 4 minutter

12.5. Funksjoner på PGX og PGY

Funksjonene på PGX og PGY kan programmeres med sekvensene:

23x for PGX

24x for PGY

hvor **x** bestemmer hvilken hendelse som skal styre PG-utgangen:

x	Ikke seksjonert system	Seksjonert system
0	Hele systemet (ABC) aktivert = PG på	Alarm seksjon A = PG på
1	Delaktivering = PG på	Alarm seksjon B = PG på
2	Seksjon A og B aktivert (ikke ABC) = PG på	Innforsinkelse A = PG på
3	Brannalarm = PG på	Innforsinkelse B = PG på
4	Panikk = PG på	A aktivert = PGX på B aktivert = PGY på
5	Alle alarmer = PG på (ikke panikk)	Panikkalarm A = PGX på Panikkalarm B = PGY på
6	AC bortfall = PG på	Brannalarm = PGX på, AC bortfall =PGY på
7*	PÅ/AV *	
8*	2 sekunders puls *	

* **PÅ/AV og 2 sek. Puls kan styres fra kodetastaturet ved å taste *8, *9 eller å bruke piltastene ▲ ▼** (se 12.25) eller de kan styres med koder eller kort. PG-utgangene kan også styres med signaler fra fjernkontroller eller detektorer (se 12.40).

NB:

- PGX og PGY er ikke bare kablede termineringer i sentralen, men er også trådløse signaler som kan overføres til UC/AC-moduler.
- Status på PG-utgangene vises ved å trykke på tasten "P". Navnet på PG-utgangen kan redigeres – se 12.46.

Eksempel (for useksjonert system): Tilordne en PÅ/AV-funksjon på PGX-utgangen = sekvens 237. Tilordne en panikk-funksjon på PGY-utgangen = sekvens 244.

Fabrikk-oppsett: PgX= PÅ/AV, PgY= delaktivering

12.6. Forandring av telefonnummer i Vedlikeholds nivå

Om sentralen er utstyrt med en JA-80Y, JA-80V eller JA-80X kommunikasjonsenhet, vil denne sekvensen tillate at innehaver av Masterkoden (system-administrator) kan programmere

telefonnummer for rapportering av alarmer i Vedlikeholdsmodus. Programmering gjøres på samme måte som i Servicemodus. (se manual for kommunikasjonsenhet):

251 programmering **tillatt**

250 programmering **sperret**

Fabrikk-oppsett: programmering sperret.

12.7. Varsling ved radio-forstyrrelse/jamming

Sentralen har muligheter for overvåking og varsling av radioforstyrrelser (jamming). Om denne funksjonen er satt på, vil all radioforstyrrelse som varer lenger enn 30 sekunder, aktivere feilvarsel og om systemet er aktivert, vil alarmen bli trigget.

261 aktivert

260 deaktivert

Fabrikk-oppsett: deaktivert.

NB: Noen steder kan systemet bli påvirket av radioforstyrrelser. F.eks ved radarstasjoner, TV-sendere ol. I de fleste tilfeller vil systemet tolerere slike tilstander, men da med denne funksjonen for overvåking av radioforstyrrelser deaktivert.

12.8. Overvåking av trådløs-kommunikasjon

Om dette er aktivert, vil sentralen overvåke trådløs-kommunikasjonen fra enhetene. Om trådløs-kommunikasjonen fra en enhet feiler, kan sentralen varsle dette til bruker:

271 overvåking **aktivert**

270 overvåking **deaktivert**

Merknader:

- I Oasis-systemet blir kommunikasjonen sjekket hvert 9.min.
- I detektorer brukt for bil-overvåking, (JA-85P, JA-85B) er det mulig å slå av overvåking av radio-kommunikasjon. Dette gjør det mulig å fjerne bilen fra alarm-systemet uten at dette blir varslet.
- Periodevis bortfall av kommunikasjonen kan skje på installasjoner nært opp til f.eks: flyplasser, TV-sendere, radiomaster, GSM-sendere, ol. Systemet er fortsatt pålitelig i slike situasjoner pga at prioriterte overføringer blir repetert ofte. Vi anbefaler å deaktivere overvåking av trådløs-kommunikasjon i slike tilfeller.

Fabrikk-oppsett: overvåking deaktivert.

12.9. Tilbakestilling av sentralen aktivert

Om tilbakestilling er aktivert, er det mulig å tilbakestille sentralen til fabrikk-oppsett ved bruk av reset-pinner i sentralen. (se avsnitt 9.).

281 Tilbakestilling **tillatt**

280 Tilbakestilling **ikke tillatt**

Advarsel: om resetting er satt som ikke tillatt og Masterkoden er blitt glemt, må sentralen sendes inn til produsent for tilbakestilling.

Fabrikk-instilling: Tilbakestilling Tillatt.

12.10. Innrulling til et slavepanel for aktivering

Om sentralen har en annen sentral innrullet som slavesentral, vil denne slavesentralen sende alle sine alarmer over til mastersentralen. Mastersentralen reagerer på disse signalene som en detektor og presenterer alarmene i sine kodetastaturer med slavesentralen som adresse.

Etter innrulling av slavesentralen til mastersentralen vil disse sentralene operere uavhengig av hverandre med hensyn til aktivering/deaktivering. Hvert system bruker sine egne kodetastaturer og fjernkontroller. I dette oppsettet er det umulig å styre Slavesentralen fra Mastersentralen.

Om man ønsker å kunne styre Slavesentralen fra Mastersentralen (f.eks. aktivering/deaktivering), er det mulig å innrulle Mastersentralen som en fjernkontroll. Dette gjøres på følgende måte:

Først innrulleres Slavesentralen til en ønsket adresse mot Mastersentralen ved å taste 299 i Slavesentralens kodetastatur (må stå i Servicemodus) - se 11.2 for detaljer.

Sett Mastersentral i Servicemodus.

Gå inn i Innrullingsmodus på Slavesentral ved å taste "1" når sentralen står i Servicemodus. Velg ønsket adresse.

Tast 290 på Mastersentral. Dette gjør at Mastersentralen innrulleres til Slavesentralen som en fjernkontroll på denne adressen.

Sett begge sentralene i Vedlikeholdsnivå og kontroller at full aktivering (ABC) på Mastersentralen også aktiverer Slavesentralen. Kontroller deretter at deaktivering av Mastersentralen også deaktiverer Slavesentralen. Forvent ca 2 sek. forsinkelse på kommunikasjonen mellom sentralene.

Merknader i forbindelse med med styring av Slavesentral:

Slavesentralen kan fremdeles styres uavhengig med kodetastatur og fjernkontroll. Dvs man kan aktivere kun Slavesentralen om Mastersentral står deaktivert. Om Mastersentral blir aktivert senere, vil denne da også deaktivere Slavesentral ved deaktivering.

For å slette Mastersentralens mulighet for å styre Slavesentralen, åpne Slavesentralens Innrullingsmodus, velg adressen hvor Mastersentralen er innrullert og slette denne ved å holde "2" inne til sentralen sletter denne adressen.

Tilbakestilling av Masterkode

Om Masterkoden har blitt glemt eller Masterkortet er mistet, kan man bruke følgende sekvens for å sette masterkode til fabrikkoppsett 1234: 291

Merknader: Tilbakestilling av Masterkode har ingen effekt på andre koder og kort. Tilbakestilling registreres og lagres i sentralens hukommelse og sendes til ARC (dersom denne brukes) (Alarm Receiving Centre, tidligere beskrevet som alarmsentral).

Innrulling til UC, AC moduler eller til et slavepanel

Sekvens 299 sender et signal for innrulling av sentralen til UC-82 eller AC-82 mottaks-moduler (se 11.6). Denne sekvensen kan også brukes for å innrulle en slavesentral til Mastersentral (se 12.10).

12.11. Aktivering uten brukerkode

"Hurtig-tastene" A, B, ABC eller å taste "*" nummer" kan åpnes for bruk uten gyldig brukerkode eller -kort. Om dette ikke er åpnet for, må "hurtig-tast" eller "*" nummer" følges opp med en gyldig adgangskode for å fungere:

Funksjon/sekvens	301	300
Full aktivering (ABC)	ABC tast	kode/kort
Aktivering av A	A tast	A tast, kode/kort
Aktivering av AB (eller B)	B tast	B tast, kode/kort
Tilbakekalling av siste hendelse	*4	*4 kode/kort

- Om du fjernstyrer systemet fra mobiltelefon, kan du taste *1 for ABC-tasten, *2 for A-tasten, og *3 for B-tasten.
- Styring av PG-utgangene ved å taste *8, *9 eller ▲ og ▼ er ikke påvirket av disse programmeringene. Tastene kan imidlertid slås av med en spesiell sekvens (se 12.25).

Fabrikk-oppsett: Aktivering uten adgangskode.

12.12. Varsel om utløst detektor

Ved å trykke på ?-tasten ser man hvilken detektor som er konstant trigget, f.eks om noen dører eller vinduer er åpne. Følgende sekvens aktiverer indikasjon av hvilke detektorer som er trigget.

3 1 1 indikasjon aktivert

3 1 0 indikasjon deaktivert

Fabrikk-instilling: indikasjon aktivert

12.13. Bekreftelse på innbruddsalarm

For å redusere faren for falske alarmer, kan sentralen settes opp for bekreftelse av alarm med følgende sekvens:

3 2 1 bekreftelse aktivert

3 2 0 bekreftelse deaktivert

Bekreftelse:

- Om systemet er aktivert og en innbruddsdetektor blir trigget, vil systemet ikke trigge en full alarm, men sentralen vil registrere en ubekreftet alarm.
- Om en annen detektor blir trigget innen 40 minutter fra den ubekreftede alarmen, vil sentralen trigge full alarm. Om ingen annen detektor blir trigget innen denne 40 min perioden, vil sentralen gå tilbake til normal(aktivert) modus.
- Alarmen må bekreftes av en annen detektor enn den første. Dersom den neste detektor er en bevegelsesdetektor, må denne ikke detektere samme område som den første. Dette må gjøres ved korrekt plassering av detektorer ved montering.
- En ubekreftet alarm blir lagret i sentralens hukommelse, men kan også sendes til ARC, eller sendes som SMS til brukere.
- Dersom den første triggende detektor har en forsinket reaksjon, får man en såkalt ubekreftet innforsinkelse. Denne forsinkelsen indikeres på samme måte som en vanlig innforsinkelse, men dersom ingen annen forsinket detektor trigges innen denne forsinkelsestiden, blir det ikke utløst noen alarm.
- Om den ubekreftede innforsinkelsen blir bekreftet av en momentan detektor, vil sentralen trigge en intern alarm (intern sirene). Dersom innforsinkelsestiden fortsetter (uten å bli avstilt), blir også ekstern alarm trigget.
- En ubekreftet alarm kan bekreftes av alle andre innbruddsdetektorer så lenge de er tilknyttet samme seksjon.
- Denne bekreftelsen på innbruddsalarm har ingen effekt på brann, panikk, 24-timer-, sabotasje- eller tekniske alarmer. Disse alarmer trigges momentant uten bekreftelse.

Merknad: Når den første detektor trigges, starter en prosess som venter 40 minutter på eventuell bekreftelse på innbrudd (ubekreftet alarmstatus). Under denne tiden virker systemet på samme måte som før.

Advarsel: Om alarmbekreftelse er aktivert, er det nødvendig å montere nok detektorer i bygningen til å registrere bevegelse selv om innbruddstyven beveger seg kun i et lite lokalt område.

Fabrikk-oppsett: bekreftelse deaktivert

12.14. Lyd ved utforsinkelse

Utforsinkelsen kan varsles med lyd fra kodetastatur og interne sirener. Lyden går raskere de siste 5 sekunder.

3 3 1 Lyd aktivert

3 3 0 Lyd deaktivert

Fabrikk-oppsett: Lyd aktivert.

12.15. Lyd ved utforsinkelse ved delaktivering

Utforsinkelse ved delaktivering, kan også varsles med lyd i kodetastatur og innesirener. Lyden går raskere de siste 5 sekunder.

3 4 1 Lyd aktivert

3 4 0 Lyd deaktivert

Fabrikk-oppsett: Lyd deaktivert.

12.16. Lyd ved innforsinkelse

Innforsinkelsen kan varsles med lyd i kodetastatur og innesirener:

3 5 1 Lyd aktivert

3 5 0 Lyd deaktivert

Fabrikk-oppsett: Lyd aktivert.

12.17. Lyd på kablet sirene ved aktivering

En kablet sirene koblet til terminalen IW på sentralen, kan med lyd indikere aktivering med ett støt, deaktivering med to støt og

en deaktivering etter alarm med tre støt. Fire støt varsler et ugyldig forsøk på aktivering av systemet.

- 3 6 1 Lyd aktivert
- 3 6 0 Lyd deaktivert

Merknader: på JA-80L trådløs sirene, kan denne funksjonen aktiveres individuelt på hver enkelt sirene. (se manual for sirene).

Fabrikk-oppsett: Lyd fra kablede sirener deaktivert.

12.18. Sirenelyd ved alle typer alarmer

Med denne sekvensen kan man deaktivere intern og ekstern sirener (IW og EW) om en del av systemet er deaktivert (om f.eks noen er hjemme).

- 3 7 1 Sirenelyd ved alarmer
- 3 7 0 Sirenelyd bare ved alarmer når alle deler er aktivert (ingen hjemme).

Fabrikk-oppsett: Sirenelyd ved alarmer.

12.19. Trådløs sirene aktivert (IW og EW)

Denne programmeringen er for aktivering og deaktivering av trådløssirener på systemet:

- 3 8 1 trådløssirener innkoblet
- 3 8 0 trådløssirener utkoblet

Merknader: Dette har ingen effekt på kablede sirener.

Fabrikk-oppsett: trådløssirener innkoblet

12.20. Automatisk forbikobling

Systemet har en automatisk forbikoblingsfunksjon slik at detektorer som er trigget ved aktivering av systemet, blir automatisk forbikoblet.

Om godkjenning av automatisk forbikobling er slått av, vil triggede detektorer forbikobles automatisk uten noe informasjon til bruker.

Om godkjenning av automatisk forbikobling er slått på, vil sentralen informere om hvilke detektorer som er trigget ved aktivering av sentralen. Bruker må da innen 6 sekunder taste * for å godkjenne forbikobling av disse detektorer.

- 3 9 1 Godkjenning forespørres
- 3 9 0 Automatisk forbikobling uten godkjenning av bruker

Merknader vedr aktivering av sentralen med triggede detektorer:

- Informasjon på triggede detektorer vil vises ved å trykke på tasten ?. (F.eks. åpent vindu eller dør)..
- Dersom man bruker fjernkontroll for aktivering av sentral, må man ikke godkjenne forbikobling selv om dette er slått på. Dette pga at fjernkontroll ikke har mulighet for å bekrefte dette.
- Automatisk forbikobling av detektor vil avsluttes når den triggede tilstand opphører, (f.eks dør lukkes). Detektor vil da fungere som normalt.
- Om godkjenning av automatisk forbikobling er satt på og servicenivå er åpnet når detektor er trigget, vil montør bli informert om denne detektoren som er trigget. Montør kan godkjenne denne forbikoblingen ved å taste # to ganger.
- I henhold til EN-50131-1 standard bør 391 velges.

Fabrikk-oppsett: Automatisk forbikobling uten godkjenning av bruker.

12.21. Sistedør detektor

I denne modus kan opp til 5 detektorer defineres som sistedør detektor og innrulleres til adressene 01 til 05 eller 46 til 50. Dette gjør det enklere å forlate bygningen, spesielt via en overvåket garage:

65x

hvor

- x = 0 ingen,
- x = 1 detektorer på adressene 01 til 05,

x = 2 detektorer på adressene 46 til 50.

Beskrivelse av sistedør detektor:

- Dersom man har en sistedør detektor i systemet, vil verdien x for programmering av utforsinkelse bli multiplisert med 30 sek (se 12.1). Dersom en innforsinkelse blir trigget av en sistedør detektor, blir også denne verdien x multiplisert med 30 sek.
- En sistedør detektor bør programmeres til naturlig reaksjon.
- Dør/vindu-detektorer, kablet inngang på sentralen eller kablet inngang på trådløst kodetastatur kan brukes som sistedør detektor.
- Om det brukes en sistedør detektor på garagedør, bør det ikke være en momentan detektor i garagen. Neste forsøket kan derimot brukes.

Aktivering av systemet med sistedør detektor:

- Etter å aktivere systemet, starter en utforsinkelse på mellom 30 og 270 sekunder. Denne varsles.
- Om en sistedør detektor blir trigget i denne utforsinkelsestiden, blir utforsinkelsen forlenget så lenge detektoren er trigget. Så dersom f.eks. døren blir stående åpen, vil utforsinkelsen aldri avslutte.
- Om en sistedør detektor blir trigget to ganger etter hverandre i utforsinkelsestiden, vil sentralen forlenge utforsinkelsestiden med fem sekunder. Dersom detektoren ikke trigges igjen, blir sentralen aktivert.
- Varigheten på utforsinkelsen bestemmes derfor av tiden sistedør detektor er åpen/trigget. For eks. om vinteren når det trengs å fjerne snø forann garageporten, da har man god tid til dette. Om sommeren, når det bare er å kjøre ut, blir utforsinkelsestiden kortere. Utforsinkelsestiden bestemmes kun av tiden garageporten er åpen.
- Om ingen sistedør detektor blir trigget i utforsinkelsen, gjennomfører sentralen normal utforsinkelsestid og deretter aktiveres.
- Om en sistedør detektor står kontinuerlig trigget, vil man få en uendelig utforsinkelsestid og systemet blir aldri aktivert.

Deaktivering av systemet med sistedør detektor:

- Om en sistedør detektor trigges i aktivert modus, starter en innforsinkelsestid med en varighet på fra 30 til 270 sekunder.
- Om en normal forsøket detektor blir trigget ved ankomst i bygget, starter en normal innforsinkelsestid på fra 5 til 45 sekunder.
- Om en sistedør detektor trigges først, vil en lengere innforsinkelsestid starte. Om det blir trigget en normal forsøket detektor i denne innforsinkelsestiden, blir den gjenværende innforsinkelsestid redusert til normal innforsinkelsestid for denne siste triggede detektor.

NB: Bruk bare JA-80M, JA-81M eller JA-82M, eller kablede innganger på sentral og trådløse kodetastatur, som sistedør detektorer. Denne modus passer ikke for detektorer av typen JA-80P eller andre bevegelings-detektorer. Kablet inngang på kablet kodetastatur JA-80E kan heller ikke brukes som sistedør detektor.

Fabrikk-oppsett: Ingen sistedør detektor.

12.22. Delaktivering eller seksjonering av system

Sentralen kan konfigureres på tre forskjellige måter:

- Hele systemet aktiveres og deaktiveres samtidig.
- Systemet aktiverer/deaktiverer deler for beskyttelse av bare områder i huset. Dette brukes når det er personer tilstede.
- Systemet kan deles i to seksjoner som kan aktiveres/deaktiveres uavhengig av hverandre. Man har da også en felles seksjon som aktiveres/deaktiveres felles.



Programmering:

66x

hvor

- x = 0** **udelt system** (aktivering/deaktivering av hele systemet)
- x = 1** **delaktivering** (for aktivering av seksjonene A, AB, eller ABC)
- x = 2** **seksjonert system** (seksjon A og B kan aktiveres/deaktiveres uavhengig av forskjellige brukere, med seksjon C som bare aktiveres når både A og B er aktivert).

Merknader:

- **Brann-detektorer** vil fungere felles på alle seksjoner.
- På et **udelt system**, vil alle innbruddsdetektorer bli aktivert/deaktivert. Tilknytning av trådløse enheter, brukerkoder og fjernkontroller til forskjellige seksjoner har ingen effekt i dette modus.
- **Delaktivering** er spesielt egnet til boliger/leiligheter hvor bruker ønsker å beskytte forskjellige deler av bygget i løpet av døgnet. Detektorer kan tilknyttes tre forskjellige seksjoner, A, B og C. Ved bruk av aktiveringstast A, kan f.eks. garage aktiveres på kvelden. Ved bruk av aktiveringsknapp B kan seksjon A og B aktiveres samtidig (f.eks. garage og 1.etg). Aktiveringsknappen ABC brukes når man reiser fra huset, for å aktivere alle seksjoner. Ved deaktivering blir alle seksjoner deaktivert. Tilknytning av koder til seksjoner har ingen effekt i dette modus.
- En fjernkontroll kan også brukes for delaktivering. knappene  og  kan programmeres til å aktivere hele anlegget, og knappene  +  kan programmeres for aktivering av henholdsvis seksjon A og AB. (se 12.39 for detaljer vedr delaktivering med fjernkontroll).
- **Seksjonert system** passer spesielt godt der hvor to familier (A og B) bor i samme bygg (to forskjellige leiligheter), eller to firmaer deler en bygning. Systemet oppfører seg som to uavhengige systemer. Det ene er seksjon A og det andre er seksjon B. Det er også en felles seksjon C som kun aktiveres når både seksjon A og B er aktivert. Denne brukes vanligvis for felles inngang, - dør ol. Detektorer kan tilknyttes til seksjon A, B eller C. Brukerkoder og –kort kan tilknyttes for styring av seksjon A, B (ikke begge), eller C (C aktiverer hele bygget). Det samme gjør aktivering med fjernkontroll.
- Delaktivering eller seksjonering har bare effekt på innbruddsdetektorer (med momentan, forsinket eller neste forsinket reaksjon). Detektorer for brann, sabotasje, panikk og 24-timers reaksjon vil alltid trigge når de blir aktivert, uavhengig om systemet er aktivert eller ikke..

Fabrikk-oppsett: Udelt system.

12.23. Automatisk sommertid

Dersom dette er aktivert, vil sentralen automatisk stille klokken til korrekt sommertid:

- 6801** automatisk sommertid aktivert
- 6800** automatisk sommertid deaktivert

Merknad: Om automatisk sommertid er aktivert, vil sentralen automatisk legge til 1 time ved midnatt den 31.Mars. Denne timen fjernes igjen ved midnatt den 31.Oktobre.

Fabrikk-oppsett: automatisk sommertid deaktivert

12.24. Ignorer permanent sabotasjealarm

Med denne funksjonen vil sentralen ignorere permanente sabotasjealarmer:

- 6811** ignorer permanente sabotasjealarmer fra detektorer. Reagerer kun på en økning av sabotasjealarmer.
- 6810** reagerer med sabotasjealarm på alle sabotasjealarmer fra detektorer

Merknad: Ignorering av permanente sabotasjealarmer er grei å bruke for eksempel når man bærer med seg det trådløse kodetastaturet i forbindelse med montering.

Fabrikk-oppsett: reagerer med sabotasjealarm på alle sabotasjevarsler.

12.25. Styr PG-utganger med *8 og *9

Med denne funksjonen kan man styre utgangene GPX og PGY fra kodetastaturet ved å trykke på tastene *8 og *9 (eller tastene ▲ og ▼).

- 6821** styring aktivert

6820 styring deaktivert

Merknader:

- PG-utgangene kan bare styres fra kodetastaturet dersom de er programmert til funksjonen PÅ/AV eller puls.
- I tillegg til å styre PG-utgangene med tastene *8 og *9, kan også PG-utgangene styres med brukerkoder, brukerkort fjernkontroller og trådløse detektorer (se 12.39 og 12.40 for detaljer).
- Om en PG-utgang kun skal styres av en brukerkode eller –kort, bør styring med *8 og *9 deaktiveres og koder og kort må programmeres til å styre PG-utgangene istedet (se 12.40).

Fabrikk-oppsett: styring aktivert

12.26. Permanent status på displayet ved aktivert system

Denne sekvensen aktiverer permanent visning av alarmstatus på kodetastaturet, selv om sentralen er aktivert.

- 6831** permanent status aktivert
- 6830** Viser status i 3 min om en seksjon er aktivert

Merknader:

- Europeisk lovgivning krever at status fjernes etter 3 min, uavhengig av hvor mye av systemet som er aktivert.
- Trådløst kodetastatur kan bare vise permanent visning av status dersom det er eksternt strømforsynt. Dersom det strømforsynes av interne batterier, vil det slå seg av etter 20 sekunder (i Servicenivå slås det av etter 15 minutter).

Fabrikk-oppsett: bare 3 minutters visning av status

12.27. Sabotasjealarm ved deaktivert system

I henhold til EU-regler skal ikke et deaktivert alarmanlegg aktivere lyd på sabotasjealarm. Om dette er nødvendig, kan dette aktiveres med følgende sekvens:

- 6841** Lyd ved sabotasjealarm på deaktivert system
- 6840** Stille sabotasjealarm på deaktivert system

Merknader:

- Selv om sabotasjealarm er stille, vil disse lagres i minnet, sendes som SMS til bruker og vil også sendes til ARC (dersom det brukes).
- Om sekvens 370 er programmert, vil sabotasjealarmer være stille dersom systemet er deaktivert eller delaktivert.

Fabrikk-oppsett: stille sabotasjealarm for et deaktivert system

12.28. Last PG-status i minnet

Aktivisering av PGX og PGY kan lagres i sentralens hukommelse (f.eks om utgangene brukes for adgangskontroll). Dette kan aktiveres med følgende sekvens:

- 6851** aktivert
- 6850** deaktivert

Fabrikk-oppsett: lagring aktivert

12.29. ARC tilbakestilling

Denne kan bare brukes om sentralen er koblet opp mot ARC (alarm-mottak). Når denne innstilling er aktivert blir sentralen helt blokkert ved en bekreftet alarm – den kan ikke styres av noen koder (bruker, master eller service) før sentralen er resatt fra ARC med en kode.

- 6861** Aktivert ARC resett
- 6860** Deaktivert ARC resett

Fabrikk-oppsett: ARC resett deaktivert

Merknader:

- For å aktivere bekreftelse på innbruddsalarmer (krever at to detektorer i forskjellige soner blir trigget i løpet av en definert tidsperiode) – bruk sekvens 3 2 1
- Rapportering til ARC må låses med en digital kode.
- Kodetastaturet viser "Eng. reset req'd" og systemet blir blokkert helt til ARC-koden blir brukt via kommunikator kortet (se manual).
- Denne funksjonen støttes bare på JA-80Y versjon XA61008 eller høyere, og JA-80V versjon XA64005 eller høyere.

12.30. Sosial alarm

Om denne funksjonen er aktivert, vil signaler fra forsinket, neste forsinket og momentane detektorer, bli regelmessig kontrollert i deaktivert modus. Dersom det ikke er noen aktive

signaler (ingen bevegelse) i løpet av 16 timer, vil det trigges en panikk-alarm.

6871 sosial alarm aktivert
6870 sosial alarm deaktivert

Fabrikk-oppsett: Sosial alarm deaktivert

Merknader: Denne funksjonen kan varsle brukeren om at systemet er utilsiktet deaktivert.

12.31. Varsling om årlig service

Denne funksjonen varsler bruker og installatør om tid for årlig kontroll:

6900 varsling deaktivert
6901 varsling aktivert

Merknader:

- Varslingen gjøres ved at den vises i displayet på kodetastaturet. Den kan også sendes som SMS til bruker og/eller installatør. Dersom dette brukes, kan også meldingen sendes til ARC.
- Tekst om årlig kontroll forsvinner når Servicenivå åpnes.
- Når varsling er aktivert, vil neste varsel komme ett år etter man går ut fra Servicenivå. Varselet kommer den 1. den 12.mnd.

Fabrikk-oppsett: Varsel om årlig kontroll deaktivert.

12.32. Enkel innbruddsalarm

Om denne funksjonen er aktivert, vil kun en innbruddsalarm bli varslet av gangen. Om en innbruddsalarm er blitt trigget og ikke avsluttet, vil ikke flere alarmer bli varslet uansett hvor mange som blir trigget. Etter at innbruddsalarmen er avsluttet, er systemet klart til å varsle ny første-alarm.

Dette er for å begrense antall SMS som blir sendt.

6910 flere samtidige innbruddsalarmer tillatt
6911 Kun enkel innbruddsalarm tillatt

Fabrikk-oppsett: flere samtidige innbruddsalarmer tillatt

Merknad: En panikk-alarm kan bestandig trigges uten begrensning (bortsett fra i Servicenivå og Vedlikeholds nivå).

12.33. Aktivering med service-kode

Om denne funksjonen er aktivert, kan installatøren bli autorisert for aktivering og deaktivering av systemet med Service-koden. Denne funksjonen bør kun aktiveres etter godkjenning fra eier:

6920 deaktivert
6921 aktivert

Fabrikk-oppsett: deaktivert

12.34. Sirene ved panikkalarm

Om denne funksjonen er aktivert, vil panikk-alarm aktivere lyd på kablede sirener koblet til IW og EW:

6930 stille panikk-alarm
6931 hørbar panikk-alarm

Merknad: om sekvens 370 er brukt, vil panikk-alarmer være stille om en del av systemet er deaktivert.

Fabrikk-oppsett: stille panikk-alarm

12.35. Økning av sentralens mottaks-følsomhet

Denne funksjonen kan øke kommunikasjonsavstandene mellom sentral og trådløse enheter.

6940 standard følsomhet
6941 høyere følsomhet

Merknad: Følsomheten bør bare økes dersom det ikke er radiostøy i området..

Fabrikk-oppsett: standard følsomhet

12.36. Tilgang med kode pluss kort

Denne funksjonen øker sikkerheten mot uautorisert aktivering/deaktivering:

6950 system-adgang med kode eller kort

6951 system-adgang kun med kode og kort (begge tilknyttet samme bruker-nummer)

Merknader:

- Systemet har opp til 50 bruker-nummer (01 til 50) som alle kan ha en egen brukerkode og -kort. Om det er tilknyttet både kode og kort til brukeren, vil sekvensene (6950 and 6951) bestemme om bruker kan bruke bare kode eller kort eller om man må bruke kode og kort. Om både kode og kort må brukes, betyr rekkefølgen ingenting.
- Om det bare er tilknyttet kort eller kode til bruker, vil denne sekvensen ikke ha noen betydning.

Fabrikk-oppsett: systemet styres med kode eller kort

12.37. Lyd ved innbruddsalarm

24-timers innbruddsalarm som kan trigges uavhengig av om systemet er aktivert eller ikke, kan også ha stille alarm eller med lyd (IW og EW). Dette bestemmes av følgende sekvenser:

6960 stille 24-timer innbruddsalarm
6961 hørbar 24-timer innbruddsalarm

Merknad: om sekvens 370 er programmert, vil innbruddsalarmen være stille om en del ikke er aktivert.

Fabrikk-oppsett: lyd ved 24-timer innbruddsalarm

12.38. Servicenivå kun med servicekode + masterkode

For å hindre installatør fra å åpne Servicenivå uten brukers godkjenning, vil denne funksjonen (om aktivert) kreve at Masterkode eller brukerkode må testes rett etter Servicekode for å åpne Servicenivå. Servicenivå kan åpnes ved å taste: *0 servicekode masterkode (eller brukerkode).

6970 kun Servicekode er nødvendig.
6971 Servicekode og Masterkode (eller brukerkode) er nødvendig.

Fabrikk-oppsett: kun Servicekode er nødvendig.

12.39. Sentralens reaksjon fra enhetene







Følgende sekvens programmerer reaksjoner fra systemets enheter:

61 n n r s

hvor

- nn er enhetens adresse fra 01 til 50 (01 til 04 eller 01 til 14 kan enten være kablede innganger i sentralen eller trådløse enheter)
- r er reaksjon fra 0 til 9 – se Tabell 2
- s er seksjon: 1 = A, 2 = B, 3 = C (har bare en effekt om systemet er seksjonert eller delt – bortsett fra styring av PG-utgangene)

Veiledning på tilknytting til seksjoner:

Tilknytting av fjernkontroll med naturlig reaksjon til seksjoner				
s	Knapp	Udelt system	Del aktivering	Seksjonert System
1	 (eller ●)	Aktivering	Aktivering A	Aktivering A
	 (eller ○)	Deaktivering	Aktivering AB	Deaktivering A
2	 (eller ●)	Aktivering	Aktivering A	Aktivering B
	 (eller ○)	Deaktivering	Aktivering AB	Deaktivering B
3	 (eller ●)	Aktivering	Aktivering ABC	Aktivering ABC
	 (eller ○)	Deaktivering	Deaktivering ABC	Deaktivering ABC

- Om delaktivering er programmert kan detektorer tilknyttes delene: A (s=1), B (s=2) og C (s=3). De tre mulige aktiveringsmuligheter er som følger:
 - A (hurtigtast på kodetastaturet),
 - AB (hurtigtast på kodetastaturet)
 - ABC (hurtigtast på kodetastaturet).
- I et seksjonert system, kan detektorene tilknyttes seksjonene: A (s=1), B (s=2) og C (s=3). Seksjon A og B kan aktiveres

uavhengig og seksjon C er felles seksjon som aktiveres når både A og B er aktivert.

- Delaktivering og seksjonering av systemet har bare effekt på innbruddsdetektorer med momentan, forsinket eller neste forsinket reaksjon. Detektorer med brann, sabotasje, panikk og 24-timers reaksjon vil gi alarm uavhengig av hvilken seksjon de er tilknyttet og om denne seksjonen er aktivert eller ikke.
- Om den valgte **reaksjon er styring av PG-utgang**, definerer parameter **s** hvilken PG-utgang som skal styres: **s=1 PGX, s=2 PGY, s=3 PGX og PGY**.

Veledning til programmering av reaksjoner:

- Den reaksjonen som er valgt med DIP-bryter i detektoren, følges bare av sentralen dersom reaksjonen til detektoren (adressen) er satt til normal (r=1).
- **Fjernkontroller** innruller alltid knappene som par (Ⓜ+Ⓜ) eller (●+○). Den naturlige reaksjonen på slike par er vist i ovenstående tabell. Om det er valgt en annen reaksjon for fjernkontrollen, vil denne reaksjonen kun ligge på den første knappen av paret (Ⓜ eller ●, eller på doble knapper Ⓜ+Ⓜ eller ●+○. Knappene Ⓜ (○) har ingen funksjon (kan fremdeles brukes for styring av UC/AC-moduler).

Fabrikk-oppsatt: Alle adresser fra 01 til 50 har en naturlig reaksjon (r=1) og er tilknyttet seksjon C (s=3).

Tabell 2 Sentralens reaksjon

R	Reaksjon	Merknader
0	Deaktivert	For midlertidig utkobling av koder eller enheter inkludert sabotasje-brytere
1	Naturlig	For detektorer = momentan, forsinket eller brann (valgbar i detektoren med DIP-bryter) For kablede innganger på sentralen eller kodetastatur = forsinket Fjernkontroller Ⓜ (eller ●) =aktiver, Ⓜ (eller ○) =deaktiver, begge knapper = panikk Kode = aktiver/deaktiver (se reaksjon r=9)
2	Panikk	Trigger en panikkalarm (hørbar eller stille, se 12.34)
3	Brann	Trigger en brannalarm
4	24-timer	Trigger en innbruddsalarm selv om systemet er deaktivert
5	Neste forsinket	Gir alltid en utforsinkelse. Gir en inngangsforsinkelse om denne trigges rett etter en forsinket detektor.
6	Momentan	Dersom detektor trigges i en aktivert seksjon, vil den gi en momentan innbruddsalarm
7	Aktiver	Aktiverer sin egen seksjon av systemet
8	Styring av PG-utgang	Verdien av parameteret s bestemmer hvilken PG-utgang som styres: s= 1= PGX, s=2=PGY eller s=3=PGX og PGY. For å kunne bruke denne funksjonen må PG-utgangene være programmert til PÅ/AV eller puls-funksjon. Om reaksjonen er trigget av: en kode (kort) – PG-utgangen skifter tilstand (PÅ,AV,PÅ,AV.....) eller en puls slås på etter en gyldig kode eller et kort er brukt. Om en kode eller et kort er programmert på denne måten, kan de ikke brukes for aktivering og deaktivering av systemet. Man kan ha mange forskjellige koder programmert for styring av PG-utgangene. en fjernkontroll – en knapp av paret brukes for å slå PG-utgangen PÅ, den andre slår den AV, eller begge aktiverer puls. Om fjernkontrollen er programmert på denne måten, kan den ikke brukes for aktivering/deaktivering. Hver PG-utgang kan ha tilknyttet så mange fjernkontroller som ønsket. en detektor – PG-utgangen kopierer tilstanden til detektoren, eller den starter en puls når detektoren trigges. Det bør programmeres bare en detektor for styring av en PG-utgang og bør ikke kombineres med en fjernkontroll eller kodetastatur. Dette pga at detektoren repeterer sin status hvert 9.minutt og dette vil overstyre signalet fra fjernkontrollen eller kodetastaturet.

9	Aktivering/ deaktivering	Veksler systemstatus AKTIVER,DEAKTIVER,AKTIVER,.....
---	-----------------------------	---------------------------------------------------------

12.40. Reaksjon og tilknytning til koder og kort

Følgende sekvens programmerer funksjonene for koder og kort:

62 nn r s

hvor:

- nn** er brukerposisjon fra 01 til 50
- r** er reaksjonstype fra 0 til 9 – se *Tabell 2*
- s** er seksjon 1 = A, 2 = B, 3 = C (har bare effekt på et seksjonert system – bortsett fra styring av PG-utganger).

Veiledning I tilknytning av koder og kort til seksjoner:

- I delaktivert modus** har tilknytning av koder og kort til seksjoner ingen funksjon (bortsett fra styring av PG-utganger). Om en del av systemet er aktivert og en kode/kort blir brukt, blir denne delen deaktivert. Og om alle seksjoner er deaktivert vil alle seksjoner bli aktivert med kode/kort. Delaktiveringstastene A og B på kodetastaturet kan programmeres til å må etterfølges av en adgangskode (se 12.11).
- På et seksjonert system, tilknytning av kode til seksjon:**
 - A** styrer seksjon A
 - B** styrer seksjon B
 - C** styrer seksjon A, B og C.
- Om systemet ikke er seksjonert har ikke tilknytning av koder/kort noen funksjon, men **s** må velges ved programmering. Bruk s=3 på et ikke seksjonert system.

Veiledning I reaksjoner på koder/kort:

- Om kode/kort har en naturlig reaksjon (r=1), vil reaksjonen bli aktivert, deaktiver, aktivert,..... (samme som reaksjon r=9 i tabell 2).
- En kode/kort kan også ha en alarmreaksjon, samme som en detektor.
- En kode/kort satt som neste forsinket reaksjon tillater å aktivere systemet når som helst, men deaktivering kan bare gjøres etter en alarm. Denne funksjonen er utviklet for bruk av f.eks. vektere.

Fabrikk-oppsett: alle koder/kort fra 01 til 50 har en naturlig reaksjon (aktiver/deaktiver) og er tilknyttet seksjon C.

12.41. Innrullering av enhet ved bruk av produksjonskode

Denne sekvenstillater innrullering av enheter ved å taste produksjonskode:

60 nn xx..x

hvor:

- nn** er enhetens adresse fra 01 til 50
- xx..x** er de åtte siste siffer på enhetens produksjonskode (den finnes under EAN-koden på enheten)

Merknader:

- Om denne adressen (nn) allerede er opptatt, vil den opprinnelige enheten bli slettet og den nye enheten bli innrullert istedet.
- Om en enhet med produksjonskode xx..x har blitt innrullert til en adresse og denne senere blir innrullert til en annen adresse, vil denne enheten flyttes fra den første og legges på den siste.
- Om du bruker nn = 01 til 04 (eller 01 til 14), vil enheten innrulleres istedet for kablet inngang på denne adressen. (Den kablede inngangen blir deaktivert).
- Dersom man taster åtte nuller som produksjonskode, vil enheten som allerede er innrullert på denne adressen bli slettet.

12.42. Automatisk aktivering/deaktivering

Denne kan brukes for å programmere daglig automatisk aktivering/deaktivering. Opp til 10 daglige hendelser kan programmeres. Hendelser vil skje hver dag i uken:

64 n a hh mm

hvor:

- n** er hendelse nummer fra 0 til 9
- a** er type hendelse fra 0 til 6 (se følgende tabell)
- hh** timer (klokkeslett for hendelsen)
- mm** minutter (klokkeslett for hendelsen)

Slett automatisk hendelse med: **64 n 0**

a	Useksjonert system	Seksjonert system
0	Ingen hendelse	Ingen hendelse
1	Aktiverer alle (ABC)	Aktiverer alle (ABC)
2	Deaktiverer alle (ABC) *	Deaktiverer alle (ABC) *
3	Aktiverer A**	Aktiverer A
4	Aktiverer AB**	Aktiverer B
5	Deaktiverer alle (ABC) *	Aktiverer A
6	Deaktiverer alle (ABC) *	Deaktiverer B

* samme hendelse på useksjonert system

** Bare mulig dersom delaktivering er programmert (se 12.22)

Merknader:

- Hendelse for automatisk aktivering/deaktivering kan også programmeres i Vedlikeholds nivå.
- Dersom hendelse for automatisk aktivering/deaktivering ikke brukes og systemet ikke er seksjonert, kan denne hendelsen brukes som **en daglig timer** for å slå utstyr som er koblet til PGY-utgangen AV og PÅ til bestemte tider. For å gjøre dette, seksjoner systemet (se 12.22) men ikke innruller noen enheter til seksjon B (hold denne seksjon tom). Programmer deretter PGY-utgangen til reaksjon ved aktivering av seksjon B (se 12.5) og programmer den daglige automatiske hendelse (med a=4) til å aktivere/deaktivere den tomme seksjon B. Dette vil styre PGY-utgangen PÅ/AV til bestemte tider hver dag i uken.

Fabrikk-oppsett: Alle automatiske hendelser satt til av.

12.43. Endring av Servicekoden.

For å forandre Servicekoden, tast:

5 NC NC

hvor:

- NC** ny kode (4 siffer), den nye koden må testes to ganger.

Eksempel: Kode 1276 kan programmeres ved å taste: 5 1276 1276

Fabrikk-oppsett: 8080

12.44. Gå til vedlikeholds nivå

Ved å taste **292** i Servicenivå, vil systemet bytte til Vedlikeholds nivå. I vedlikeholds nivå kan man programmere enheter som forbikoblet og å stille sentralens interne klokke (se 13.4).

12.45. Sett intern klokke og dato

Sentralen har en innebygget klokke som brukes til å sette tid på hendelser som legges til i hukommelsen. Still klokken etter montering ved å taste:

4 hh mm DD MM YY

hvor:

- hh** er tiden i timer (00 til 23)
- mm** er tiden i minutter (00 til 59)
- DD** er dato (01 til 31)
- MM** er måned (01 til 12)
- YY** er år (00 til 99)

Merknader: Intern klokke kan også stilles i Vedlikeholds nivå.

Klokken nullstilles når sentralen er uten strømforsyning (batteri og nett).

Eksempel: Den 30 Juni 2012 klokken 17:15 tast: 4 17 15 30 06 12

Når sentralen strømsettes, vil klokken stå på 00 00 01 01 00.

12.46. Redigering av tekst i kodetastaturet

Navn på enheter og programmerbare utganger som vises i displayet kan redigeres på følgende måte:

- Trykk og hold tasten **?** inne i noen sekunder (i Servicenivå). Dette åpner redigeringsmodus for tekst og navnet på den første innrullerte enhet vil så vises i displayet med markøren blinkende på den første karakteren.
- Funksjoner på tastene:
 - ▲ og ▼ Blar i teksten (se tabell)
 - 1 og 7 Valg av karakter (A,B,C,D.....8,9,0)
 - 4 og 5 Flytt markør (venstre/høyre)
 - 2 sletter valgt karakter
 - # avslutter redigering (og lagrer endringer)

Oversikt over redigerbare tekster:

Tekst	Beskrivelse
Enheter: 01 til 50	Navn på enheter på adressene 01 til 50
Sentral	Navn på sentral (vises i displayet på kodetastaturet når dekslet åpnes)
Kodetastatur	Navn på kablet kodetastatur
Kommunikasjonskort	Navn på kommunikasjonskortet i sentralen
Masterkode	Navn på Masterkode
Kodene: 01 til 50	Navn på brukerkoder
ARC Kode	Navn på ARC kode
Servicekode	Navn på Servicekode
PGX og PGY	Navn på programmerbare utganger
OASIS JA-82	Standardtekst vises i normalmodus dersom ingen annen tekst er lagt til. Dersom teksten er slettet vil displayet være tomt.

Merknader:

- Bare store bokstaver kan legges inn.
- Lengde på teksten begrenses av lengde på displayet.
- Teksten lagres kun lokalt i kodetastaturet (forskjellige kodetastaturer kan vise forskjellig tekst).
- Teksten lagres i internt minne på kodetastaturet, så frakobling av strømforsyning vil ikke slette lagret tekst.
- Enkel tekst-redigering er mulig med PC og programmet Olink. (Man trenger i tillegg en kabel: JA-80T/USB).
- Bortsett fra enhetsnavn, bruker også kodetastaturet interne tekster, som: "Service", "Vedlikeholds nivå", ol. Denne teksten kan også redigeres med Olink ved å velge menyen "Central" og så: "Text synchronization \ Comparison" eller F11.
- Etter redigering av tekst med Olink, må alle kodetastatur (inkludert trådløse), kobles til "buss-kontakten" for å lagre endringene i kodetastaturene. Dette gjøres med å trykke på "save all" i Olink.

Fabrikk-oppsett: I adressene 01 til 50 er teksten "Enhet". Andre standardtekster: "Kontrollpanel", "Kodetastatur", "Kommunikasjons", "Master kode", bruker 01 to 50 "Kode", "ARC Kode", "Service Kode", "PGX", "PGY" og "OASIS JA-82".

13. Betjening av systemet

Oasis-systemet kan styres lokalt med kodetastatur eller en fjernkontroll. Det kan også styres eksternt via mobiltelefon eller internett (dersom sentralen er utstyrt med et egnet kommunikasjonskort).

13.1. Kodetastatur

Innendørs kodetastatur modell JA-80F (trådløst), JA-81F (trådløst) eller JA-80E (kablet) kan brukes for å styre og programmere systemet. Alle har samme funksjonalitet:

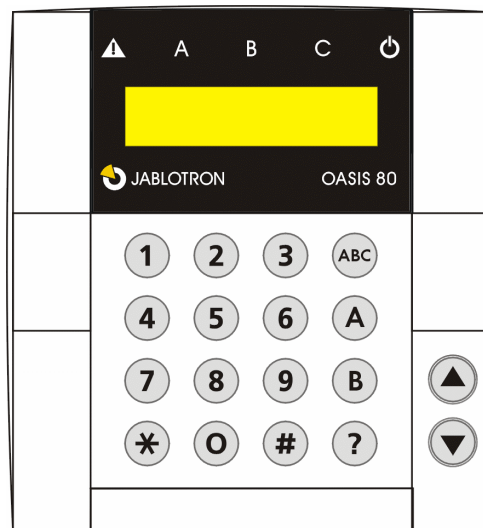

13.1.1. Indikatorer på kodetastaturet:

ABC status på aktivering av seksjoner – om alle seksjoner er aktivert vil alle disse (ABC) indikatorer lyse.

	<p>Blinking = alarm, med samtidig visning av alarmdetaljer på LCD-displayet, f.eks.:</p> <p style="text-align: center;">Alarm 03: Kjøkken</p> <p>Konstant lys = feil – detaljer vises ved å trykke på tasten "?"</p>
	<p>Power. Konstant lys = hovedstrømforsyning ok. Blinkende = hovedstrømforsyning borte, sentralen drives bare av backup-batteri.</p>

13.1.2. LCD display

Den 1. linje viser status: trigget detektor, Servicenivå, ol. I normalmodus, vises teksten "OASIS JA-80" (redigerbar, se 12.46).

Den 2. linje viser navnet på enheten.(f.eks. 01: Hoved-dør). Teksten kan redigeres, se 12.46.

Visning av status på detektorer og programmerbare utganger: Detaljer på permanent triggede detektorer (f.eks. åpent vindu) og status på PGX og PGY vises ved å trykke på tasten ?.

13.1.3. "Sove-modus" på kodetastaturet

I normalmodus viser kodetastaturet systemstatus i 20 sekunder (dersom det driftes på batteri) etter siste betjening. Etter dette går kodetastaturet i "sove-modus". Betjening av en tast, trigget inngang eller åpning av kodetastaturets deksel, vil "vekke" displayet igjen.

13.1.4. Knapper

- 0–9** Kodetaster
- *** Funksjon
- #** avbryt
- ABC** hurtig-tast for aktivering av hele systemet (alle seksjonene A, B og C)
- A** hurtig-tast for aktivering av seksjon A (f.eks. delaktivering av garage på kvelden)
- B** på et useksjonert system: hurtig-tast for aktivering av seksjon A og B (f.eks. delaktivering av garage og kjeller).
På et seksjonert system: hurtig-tast for aktivering av seksjon B (C er bare aktivert om både A og B er aktivert)
- ?** Visning av triggede detektorer (f.eks. åpen dør), detaljer om feil og status på PGX / PGY.
- ▲** slår på PGX-utgangen fra kodetastaturet (samme funksjon som *81)

- ▼ slår av PGX-utgangen fra kodetastaturet (samme effekt som *80)

Merknader:

- Tastene A og B har bare en funksjon del delaktivering eller seksjonert system.
- Tastene ▲ og ▼ styrer PGX-utgangen kun når de er programmert til dette, se 12.5.

13.1.5. Funksjoner som starter med * – tasten

Følgende funksjoner er tilgjengelige for brukeren fra kodetastaturet:

- *1 aktiverer hele systemet (det samme som tasten ABC)*
- *2 aktiverer seksjon A (det samme som tasten A)*
- *3 aktiverer A og B, eller bare B (det samme som tasten B)*
- *4 hendelser (tasten 4 blar bakover) – sentralen lagrer de 255 siste hendelser
- *5 ny Masterkode/kort (*5 MC NC NC)
- *6 programmering av brukerkode/kort (*6 MC nn NC)
- *7 for deaktivering av sentral under press (må testes før brukerkode for stille nødsignal)
- *8 styring av PGX (PÅ/AV = *81/*80 eller tast *8 for å aktivere puls, dersom dette er programmert)*
- *9 styring av PGY (PÅ/AV = *81/*80 eller tast *8 for å aktivere puls, dersom dette er programmert)*
- *0 for å gå inn I Servicenivå (*0 SC – fabrikk-oppsatt 8080) eller for å gå inn I Vedlikeholdsnivå (*0 MC – fabrikk-oppsatt 1234)

Funksjonene merket med * tillater systemet å bli styrt fra mobiltelefon (om sentralen er utstyrt med et egnet kommunikator kort).

13.2. Programmering av koder og kort

Systemet kan styres av 4-sifrede koder eller adgangskort, av type PC-01 og PC-02.

- Sentralen har 1 service-, 1 master- og 50 bruker-koder.
- Bare en numerisk kode kan brukes som **Servicekode** (fabrikk-oppsatt: 8080) – se seksjon for programmering av sentral.
- Masterkoden** kan være en numerisk kode (fabrikk-oppsatt: 1234) eller et adgangskort. Ved bruk av denne Masterkoden/kortet, kan andre brukere legges til og slettes. Masterkode/kort skal normalt brukes av systemadministratoren.
- Hver bruker fra **01 til 50** kan ha en numerisk kode eller et kort, eller begge (fabrikk-oppsatt: alle brukere fra 01 til 50 er slettet).
- Om en bruker har både kode og kort, er det mulig å programmere om både kode og kort skal brukes for å få adgang til systemet, eller om bare en av dem kan brukes (se 12.36).
- Systemet tillater ikke at samme kode eller kort blir brukt for flere brukere. (dersom man ønsker å flytte koden/kortet til en annen bruker/nummer, må dette slettes fra den opprinnelige bruker/nummer først).
- Det er mulig å se hvilke kode/kort-posisjoner som allerede er opptatt I Vedlikeholdsnivå (se 13.4.1).
- Den enkleste måte å programmere koder og kort er ved å bruke en PC med Olink.
- Sentralen tillater maksimum 10 ikke godkjente koder på rad. Dersom dette overskrides, utløses en sabotasjealarm.

13.2.1. Programningssekvenser for koder og kort

Forkortelse	Navn	Nummer	Sekvens	Merknader
SC	Service	1	5 NC NC	<ul style="list-style-type: none"> Bare programmerbar I Servicenivå. NC = ny kode (må testes to ganger) – kort kan ikke brukes. Fabrikk-oppsatt Servicekode: 8080 Denne koden kan endres men ikke slettes. Eksempel: 5 4567 4567
MC	Master	1	*5 MC NC NC	<ul style="list-style-type: none"> Bare programmerbar om hele systemet er helt deaktivert MC = masterkode eller kort (fabrikk-oppsatt: 1234) NC = ny kode eller kort – en numerisk kode må testes to ganger, men et kort bare en gang Man kan enten ha en kode eller et kort som Masterkode (å ha begge er umulig). Masterkoden kan endres men ikke slettes. Masterkodens reaksjon er aktiver/deaktiver og er tilknyttet alle seksjoner. For å tilbakestille Masterkoden til fabrikk-oppsatt 1234, tast 291 I Servicenivå (dette vil kun påvirke Masterkoden). For å forenkle overleveringen til brukeren, anbefaler vi å programmere system-kortet (levert med sentralen) til Masterkode. Eksempel: *5 1234 og deretter hold kortet foran RFID-leseren
UC	Bruker	50	*6 MC nn NC	<ul style="list-style-type: none"> Bare programmerbar om hele systemet er helt deaktivert MC = Masterkode eller kort. nn = brukerkode eller kort posisjon fra 01 til 50. NC = ny kode eller kort. Fabrikk-oppsatt: alle koder og kort er slettet. Hver brukerposisjon kan ha både kode og kort (ved å bruke sekvensen *6 MC nn NC to ganger) Hver brukerkode kan ha sin egen reaksjon programmert av en installatør I Servicenivå, og på et seksjonert system, kan kodene tilknyttes forskjellige seksjoner. Eksempel: *6 1234 12 4345 (kode 4345 vil bli programmert til brukerposisjon 12) <p>For å slette koder/kort, tast:</p> <ul style="list-style-type: none"> *6 MC nn 0000 sletter koden og kortet på brukerposisjon nn. *6 MC 00 UC sletter koden UC (eller kortet UC) om det er programmert til en eller annen brukerposisjon. *6 MC 00 0000 sletter alle brukerkoder og kort I brukerposisjonene 01 til 50.

13.3. Aktivering og deaktivering av systemet

Systemet kan aktiveres og deaktiveres fra kodetastatur, fjernkontroll, PC med Olink eller eksternt fra mobiltelefon eller internet.

For å aktivere systemet fra kodetastatur:

- Trykk tasten ABC, A eller B,

- Trykk en kode (eller les ett kort)
- Om systemet er delaktivert (seksjon A er aktivert), og du ønsker å øke størrelsen på det aktiverte systemet, trykk på tasten B eller ABC.

Deaktivere systemet fra kodetastatur:

- Tast en gyldig brukerkode (eller les ett kort).

Styr systemet fra ett utendørs kodetastatur:

Om systemet er utstyrt med JA-80H utendørs kodetastatur eller JA-80N ekstern kortleser, kan enten systemet virke på samme måte som innendørs kodetastatur, eller det kan programmeres bare til å kunne styre en elektrisk dør-lås. Det vil si: ett innendørs kodetastatur aktiverer/deaktiverer systemet og det utvendige tastaturet forbikobler dørlåsen. Om den utendørs forbikoblingsfunksjonen er aktivert:

- Aktivering og deaktivering er kun mulig ved å bruke JA-80F eller JA-80E innendørs kodetastatur eller fjernkontroll.
- Tasting av en gyldig brukerkode eller et gyldig kort på utendørs kodetastatur vil bare åpne elektrisk dør-lås.
- Om systemet er aktivert og døren åpnes fra utendørs kodetastatur, vil det starte en innforsinkelse. I løpet av denne innforsinkelsen må systemet deaktiveres fra ett innendørs kodetastatur eller en fjernkontroll.

13.4. Vedlikeholdsnivå

Vedlikeholdsnivå kan åpnes med en Masterkode eller Masterkort ved å taste:

*0 MC

hvor MC = masterkode (kort) – fabrikk-oppsett: 1234

I Vedlikeholdsnivå er det mulig å:

- Teste enheter (alarm kan ikke trigges).
- Vise hvilke posisjoner for koder/kort som er opptatt.
- Forbikoble enkelte enheter (for en aktivering/deaktivering eller ubestemt) - se 13.4.2.
- Sett intern klokke – se 12.45.
- Programmer automatisk hendelse for aktivering/deaktivering – se 12.42.
- Programmer telefonnummer for hendelsesrapport til bruker (se 12.6).
- **Avslutt Vedlikeholdsnivå ved å taste #.**

13.4.1. Visning av hvilken bruker/kort-posisjon som er opptatt

Hvilken posisjon mellom 01 til 50 som er opptatt med koder/kort, kan vises i Vedlikeholdsnivå på følgende måte:

1. Sentralen må stå i Vedlikeholdsnivå – dersom ikke, tast *0 Masterkode eller kort (fabrikk-oppsett: 1234) når systemet er helt deaktivert.
2. Trykk tasten **5** (displayet viser "Koder 01: Kode"),
3. Ved å bruke piltastene kan man bla seg gjennom alle posisjonene (01 til 50). Indikator A viser med lys om posisjonen er opptatt med kode eller ikke. Indikator B viser med lys om posisjonen er opptatt med kort eller ikke. (Lys indikerer opptatt posisjon).
4. For å avslutte denne visningen av posisjoner for koder/kort, trykk tasten **#**.
5. For å avslutte Vedlikeholdsnivå, trykk på tasten **#**.

For å endre brukerkoder/kort, bruk sekvensen ***6 MC nn NC** (se 13.2).

Den enkleste måten å administrere koder på, er å bruke PC med Olink.

13.4.2. Forbikobling av enheter

I Vedlikeholdsnivå er det mulig å forbikoble (koble ut) enkelte system-enheter (permanent eller for en aktivering/deaktivering):

1. Sentralen må være i Vedlikeholdsnivå – dersom ikke, tast *0 masterkode (fabrikk-oppsett: 1234) når systemet er helt deaktivert.
2. **Trykk tasten 1**, for å vise sentralens **forbikobling's meny**.
3. Ved å bruke piltastene kan du bla deg gjennom alle enhetene som kan trigge en alarm.
4. **For å forbikoble** en enhet, bruk tasten:

2 for å forbikoble enheten for en aktivering/deaktivering (indikatoren  vil begynne å blinke)

- 3 for permanent forbikobling av enhet (indikatoren  vil lyse konstant)

For å slette forbikobling av en enhet: bruk samme tast som ble brukt for forbikobling (**2** eller **3**). Tast 4 vil slette forbikoblinger på alle enheter i systemet.

5. Alle ønskede forbikoblinger kan programmeres ved å repetere punkt 3 og 4.
6. Trykk tasten **#** for å avslutte forbikoblings-menyen. Ved å trykke på tasten **#** igjen, avslutter Vedlikeholdsnivå.

Ved aktivering av ett system med forbikoblede enheter, vil tekst om forbikobling vises i displayet.

13.4.3. Beskyttelse av bil i nærheten av systemet

Oasis-systemet kan også beskytte en bil (biler) som er parkert i nærheten av huset.

1. **Om bilen har en innebygget bilalarm**, kan man koble en RC-85 (sender) til bil-alarms utgang og denne senderen innrulleres til en ledig adresse på Oasis-systemet. En alarm som trigges i bilen kan varsles som en panikk-alarm 24 timer /dag uavhengig av om systemet er aktivert eller ikke. Merknad: om bil-alarms bekrefter aktivering med lyd og denne også går på utgangen, bør denne deaktiveres for å unngå falske alarmer.
2. **Om bilen ikke har innebygget bil-alarm** kan man montere JA-85P eller JA-85B detektorer i bilen. Bil-detektorene kan tilknyttes en egen seksjon i systemet, f.eks. et seksjonert system hvor seksjon A kan være for bil-detektorer og seksjon B for detektorer i huset, ingen detektorer tilknyttet seksjon C, og brukerkodene/kortene tilknyttet seksjon C for styring av hele systemet. Så når bruker ankommer huset kan man aktivere seksjon A for å beskytte bilen og deaktivere seksjon B for å kunne gå inn i huset. Overvåking bør slås av for bil-detektorene for å unngå feilvarsel når bilen blir kjørt bort fra huset.

14. Betjening og programmering av systemet fra PC

Oasis-systemet kan styres og programmeres lokalt fra PC med programmet Olink. For å koble sentralen til PC må man bruke en interface JA-80T, JA-82T eller en JA80-BT trådløs Bluetooth interface.

Olink kan brukes av installatører og brukere. Programmet tillater kun adgang til funksjoner som er bestemt i forhold til nivå på kode (service eller bruker).

Om sentralen er utstyrt med et egnet kommunikator-kort, som JA-80Y (GSM/GPRS) eller JA-80V (LAN/Telefonlinje), kan man også få tilgang til systemet fra internett. For denne fjernadgangen må men først registrere seg som bruker på www.GSMLink.cz.

Dersom det er montert kommunikator JA-82Y må O-link brukes. Dette kan også kommunisere eksternt via internett.

For nedlasting av O-link: <http://www.jablotron.com/en/search-1/?allwords=o-link&x=0&y=0>

15. Grunnleggende veiledning for montører

1. Lag en plan som beskytter bygget tilstrekkelig.
2. Om bruker ønsker endringer på den foreslåtte plan for deteksjon, da spesielt med hensyn til en reduksjon på antall detektorer, be om å få dette skriftlig. Dette for å unngå fremtidige diskusjoner.
3. Utfør installasjonen på en profesjonell og pliktoppfylgende måte. Rydd alltid opp etterpå.
4. Det er veldig viktig å lære bruker hvordan systemet skal brukes og testes. Vær sikker på at dette blir forstått av bruker.
5. Få kunden til å signere en bekreftelse på at systemet er montert i henhold til kundes spesifikasjoner og at kunde har fått nødvendig opplæring.
6. Forklar viktigheten av å gjennomføre en årlig kontroll og tilby ham denne.

16. Feilsøking

Problem	Mulig årsak	Løsning
Sentralen er ikke i Servicemodus når den startes opp.	Sentralen har ikke fabrikk-oppsatt	Tilbakestill sentralen
Det er umulig å innrulle trådløse enheter til sentralen.	Enhets plassering er dårlig, det er for lang avstand mellom enheten og sentralen, sentralen antenne er ikke koblet til, enhets batteri er ikke korrekt montert, sentralen er ikke i innrullingsmodus, enheten er for nærme sentralen (den bør være min 2 m unna).	Kontroller og rett opp. Monter eventuelt repeater.
Kodetastaturet varsler feil	Trykk på tasten ? for å se årsaken.	Reager i henhold til den viste årsak
En bevegelsesdetektor trigger falske alarmer uten noen klar årsak.	Dyr beveger seg i detektor område (mus, ol.), plutselig temperaturforandring, kraftig vind, bevegelser på objekter som har en temperatur på ca 37°C (f.eks. gardiner som beveger seg over en radiator)	Endre plassering av detektor, velg en lavere følsomhet på detektoren, bruk en dyrelinse i detektoren, programmer to-detektor bekreftelse i sentralen.
Det trådløse kodetastaturet varsler ikke innforsinkelse med lyd.	Om kodetastaturet bare drives av batterier, slås det av 20 sekunder etter siste betjening. Kodetastaturet må "vekkes" før det kan varsle innforsinkelse.	Monter en vanlig magnet-sensor til inngangsdøren. Koble denne til kodetastaturet's inngang, så når døren åpnes, vil dette "vekke" kodetastaturet og rapporte til sentralen. Alternativt kan man for å unngå at kodetastaturet går i "sovmodus", strømforsyne kodetastaturet med en ekstern strømforsyning. Man kan også montere en trådløs innendørs sirene JA-80L for å lage innforsinkelseslyd.

17. Tekniske spesifikasjoner

Strømforsyning	230 V / 50 Hz, max 0.1 A, GRAD II
Power supply	type A (EN 50131-6)
Backup-batteri	12 V, 2.2 Ah, normal levetid opp til 5 år
Backup strømforsyningsutgang	maks kontinuerlig belastning 0.75 A Maksbelastning på 1 A i maks 15 min.
Antall trådløse adresser	50 (krever en JA-82R modul)
Antall kablede innganger	4 (eller 14 om det er montert JA-82C)
	Dobbelballanserte innganger, med trigger og sabotasjefunksjoner
	Programmerbar tilknytning til seksjoner og reaksjoner
Ekstern alarmutgang EW*	går til GND, max. 0.5A
Intern alarmutgang IW*	går til GND, max. 0.5A
Programmerbare utganger*	PGX, PGY max. 0.1 A, går til GND
	Programmerbare funksjoner
Hendelseslogg	255 siste hendelser, med dato og klokkeslett
Kommunikasjonsfrekvens (JA-82R)	868 MHz
Sikkerhetsgrad	grad 2 EN 50131-1, EN 50131-6 og EN 50131-5-3
Temperaturområde	II. innvendig (-10 til +40°C) i henhold til EN 50131-1
Radiostøy	ETSI EN 300220
EMC	EN 50130-4, EN 55022
Sikkerhet	EN 60950-1
Kan betjenes i henhold til	ERC REC 70-03

* disse signalene sendes også trådløst til UC og AC mottakerenheter.

